

INGCO

www.ingco.com

PRODUCT MANUAL

LITHIUM-ION GRASS TRIMMER



CGTLI20328 CGTLI20328xy UCGTLI20328xy
x(blank,1,2,3,4,5,6,7,8,9,E,S,A,M)
y(blank,-1,-2,-3,-4,-5,-6,-7,-8,-9,E,S,A,M)



SCAN FOR VIDEO

Eredeti utasítások

ÁLTALÁNOS SZERSZÁMBIZTONSÁGI FIGYELMEZTETÉSEK

⚠ FIGYELMEZTETÉS Olvassa el az összes biztonsági figyelmeztetést, utasítást, ábrát és specifikációt, amelyek ehhez az elektromos szerszámhoz mellékelve vannak. Az alábbi utasítások be nem tartása elektromos áramütést, tüzet és/vagy súlyos sérülést okozhat.

Őrizze meg az összes figyelmeztetést és utasítást későbbi felhasználás céljából.

A "kéziszerszám" kifejezés a figyelmeztetésekben az elektromos hálózatról működtetett (vezetékes) kéziszerszámra vagy az akkumulátoros (vezeték nélküli) kéziszerszámra vonatkozik.

1) Munkaterület biztonsága

- Tartsa a munkaterületet tisztán és jól megvilágítva. A rendetlen vagy sötét területek baleseteket okozhatnak.
- Ne használjon elektromos szerszámokat robbanásveszélyes környezetben, például gyúlékony folyadékok, gázok vagy por jelenlétében. Az elektromos szerszámok szikrákat hoznak létre, amelyek meggyújthatják a port vagy a gázokat.
- Tartsa távol a gyermekeket és bábműködőket a szerszám gép működtetése közben. A zavaró tényezők miatt elveszítheti az irányítást.

2) Elektromos biztonság

- Az elektromos szerszámok dugóinak illeszkedniük kell az aljzathoz. Soha ne módosítsa a dugót semmilyen módon. Ne használjon adapter dugókat földelt (védőföldelésű) elektromos szerszámokkal. A nem módosított dugók és a megfelelő aljzatok csökkentik az áramütés kockázatát.
- Kerülje a földelt vagy leeresztett felületekkel való testi érintkezést, mint például a csövek, radiátorok, tűzhelyek és hűtőszekrények. Az elektromos áramütés kockázata megnő, ha a teste le van földelve vagy le van eresztve.
- Ne tegye ki az elektromos szerszámokat esőnek vagy nedves körülményeknek. A víz, amely bejut egy elektromos szerszámba, növeli az áramütés kockázatát.
- Ne használja a kábelt nem megfelelően. Soha ne használja a kábelt a szerszám hordozására, húzására vagy kihúzására. Tartsa távol a kábelt hőtől, olajtól, éles élektől vagy mozgó alkatrészekről. A sérült vagy összegabalyodott kábelek növelik az áramütés kockázatát.
- Amikor egy elektromos szerszámot kültéren használ, kültéri használatra alkalmas hosszabbítót kell használni. A kültéri használatra alkalmas

hosszabbító használata csökkenti az áramütés kockázatát.

- f) Ha elengedhetetlen az elektromos szerszám használata nedves helyen, használjon maradékáram-védelmi (RCD) biztosított tápellátást. Az RCD használata csökkenti az áramütés kockázatát.

3) Személyes biztonság

- a) Legyen éber, figyeljen arra, amit csinál, és használjon józan észet, amikor elektromos szerszámot használ. Ne használjon elektromos szerszámot, ha fáradt, vagy drogok, alkohol, illetve gyógyszerek hatása alatt áll. Egy pillanatnyi figyelmetlenség az elektromos szerszámok használata közben súlyos személyi sérülést okozhat.
- b) Használjon egyéni védőfelszerelést. Mindig viseljen szemvédőt. Az olyan védőfelszerelések, mint a porvédő maszk, csúszásmentes biztonsági cipő, keménykalap vagy hallásvédelem, a megfelelő körülmények között használva csökkentik a személyi sérülések kockázatát.
- c) Ne indítsa el véletlenül. Győződjön meg arról, hogy a kapcsoló kikapcsolt állapotban van, mielőtt csatlakoztatja az áramforráshoz és/vagy az akkumulátorhoz, felveszi vagy hordozza a szerszámot. Az elektromos szerszámok kapcsolón tartott ujjal történő hordozása vagy a bekapcsolt állapotú szerszámok energizálása balesetet okozhat.
- d) Távolítsa el minden állítókulcsot vagy csavarkulcsot, mielőtt bekapcsolja az elektromos szerszámot. Egy forgó alkatrészen hagyott kulcs vagy csavarkulcs személyi sérülést okozhat.
- e) Ne nyújtózkodjon túlságosan. Tartsa meg a megfelelő tartást és egyensúlyt mindvégig. Ez jobb irányíthatóságot tesz lehetővé a szerszám váratlan helyzetekben.
- f) Öltözz megfelelően. Ne viselj laza ruházatot vagy ékszereket. Tartsd távol a hajad és a ruháid a mozgó alkatrészekről. A laza ruha, ékszerek vagy hosszú haj beakadhatnak a mozgó alkatrészekbe.
- g) Ha por elszívó és gyűjtő berendezések csatlakoztatására szolgáló eszközöket biztosítanak, győződjön meg róla, hogy ezek csatlakoztatva vannak és megfelelően használják őket. A porgyűjtés használata csökkentheti a porral kapcsolatos veszélyeket.
- h) Ne hagyd, hogy a szerszámok gyakori használatából fakadó megszokás miatt elégedetté válj, és figyelmen kívül hagyd a szerszám-biztonsági elveket. Egy

gondatlan mozdulat töredék másodperc alatt súlyos sérülést okozhat.

4) Elektromos szerszám használata és karbantartása

- a) Ne erőltesse a szerszámot. Használja a megfelelő szerszámot az alkalmazásához. A megfelelő szerszám jobb és biztonságosabb lesz abban a tempóban, amelyre tervezték.
- b) Ne használja a szerszámgépet, ha a kapcsoló nem kapcsolja be és ki. Bármely szerszámgép, amelyet nem lehet a kapcsolóval irányítani, veszélyes, és meg kell javítani.
- c) Húzza ki a dugót az áramforrásból és/vagy vegye ki az akkumulátort, ha kivehető, az elektromos szerszámból, mielőtt bármilyen beállítást végezne, tartozékot cserélne vagy az elektromos szerszámot tárolná. Az ilyen megelőző biztonsági intézkedések csökkentik annak kockázatát, hogy az elektromos szerszám véletlenül beinduljon.
- d) Tárolja a nem használt elektromos szerszámokat gyermekektől távol, és ne engedje, hogy a szerszámot vagy ezeket az utasításokat nem ismerő személyek üzemeltessék azt. Az elektromos szerszámok veszélyesek a képzetlen felhasználók kezében.
- e) Gondoskodjon a szerszámgépek és tartozékok karbantartásáról. Ellenőrizze az elmozduló alkatrészek félresiklását vagy beragadását, az alkatrészek törését, valamint minden egyéb körülményt, amely befolyásolhatja a szerszámgép működését. Ha sérült, a használat előtt javíttassa meg a szerszámgépet. Sok balesetet a rosszul karbantartott szerszámgépek okoznak.
- f) Tartsa a vágószerszámokat élesen és tisztán. A megfelelően karbantartott vágószerszámok éles vágóélekkel kevésbé hajlamosak beragadni és könnyebben irányíthatók.
- g) Használja az elektromos szerszámot, tartozékokat és szerszámbiteket stb. az útmutatásoknak megfelelően, figyelembe véve a munkakörülményeket és az elvégzendő feladatokat. Az elektromos szerszám nem rendeltetésszerű használata veszélyes helyzetet eredményezhet.
- h) Tartsa a fogantyúkat és a markoló felületeket szárazon, tisztán és olaj- és zsírszennyeződéstől mentesen. A csúszós fogantyúk és markoló felületek nem teszik lehetővé a szerszám biztonságos kezelését és irányítását váratlan helyzetekben.

5) Akkumulátoros szerszám használata és gondozása

- a) Csak a gyártó által megadott töltővel töltsé fel. Az egyik akkumulátortípushoz megfelelő töltő tüzet okozhat, ha másik akkumulátorcsomaghoz használják.
- b) Elektromos szerszámokat csak kifejezetten hozzájuk kijelölt akkumulátorcsomagokkal használjon. Bármilyen más akkumulátorcsomag használata sérülés és tűz veszélyét okozhatja.
- c) Amikor az akkumulátorcsomag nincs használatban, tartsa távol más fémtárgyaktól, mint például a gémkapcsok, érmék, kulcsok, szögek, csavarok vagy más kis fémtárgyak, amelyek kapcsolatot hozhatnak létre az egyik pólusról a másikra. Az akkumulátor pólusainak összezárása égést vagy tüzet okozhat.
- d) Visszaélészerű körülmények között folyadék távozhat az akkumulátorból; kerülje az érintkezést. Ha véletlenül érintkezés történik, öblítse le vízzel. Ha a folyadék szembe kerül, forduljon orvoshoz is. Az akkumulátorból kijutó folyadék irritációt vagy égési sérüléseket okozhat.
- e) Ne használjon sérült vagy módosított akkumulátort vagy szerszámot. A sérült vagy módosított akkumulátorok kiszámíthatatlan viselkedést mutathatnak, ami tűzhez, robbanáshoz vagy sérülés veszélyéhez vezethet.
- f) Ne tegye ki az akkumulátort vagy a szerszámot tűznek vagy túl magas hőmérsékletnek. A tűznek vagy 130 °C feletti hőmérsékletnek való kitettség robbanást okozhat.
- g) Kövesse az összes töltési utasítást, és ne töltsé az akkumulátort vagy az eszközt az utasításokban megadott hőmérsékleti tartományon kívül. A nem megfelelő vagy a megadott hőmérsékleti tartományon kívüli töltés károsíthatja az akkumulátort és növelheti a tűz kockázatát.

6) Szolgáltatás

- a) Javíttassa az elektromos szerszámot képzett szakemberrel, kizárólag azonos cserealkatrészek alkalmazásával. Ez biztosítja, hogy az elektromos szerszám biztonsága megmaradjon.
- b) Soha ne javítsa a sérült akkumulátorcsomagokat. Az akkumulátorcsomagok javítását csak a gyártó vagy a meghatalmazott szolgáltatók végezhetik.

AZ AKKUMULÁTOROS SZERSZÁM BIZTONSÁGI FIGYELMEZTETÉSEI

Őrizze meg ezeket az utasításokat.

⚠ FIGYELEM

Csak eredeti, valódi akkumulátorokat használjon. Hamisítvány akkumulátorok vagy módosított akkumulátorok használata az akkumulátor felrobbanásához vezethet, tüzet, személyi sérülést és károkat okozva. Ezenkívül érvényteleníti a szerszám garanciáját, és a feltöltött és sötét területek baleseteket idézhetnek elő.

⚠ FIGYELMEZTETÉS

- a) Ne szerelje szét, ne nyissa ki vagy ne aprítsa fel a másodlagos cellákat vagy akkumulátorokat.
- b) Tartsa az elemeket gyermekek elől elzárva. Az elemek használatát gyermekeknél felügyelet alatt kell tartani. Különösen ügyeljen arra, hogy a kis elemeket kisgyermekek ne érhessék el.
- c) Azonnal forduljon orvoshoz, ha egy cellát vagy egy akkumulátort lenyelt.
- d) Ne tegye ki a cellákat vagy az akkumulátorokat hőnek vagy tűznek. Kerülje a közvetlen napfényen való tárolást.
- e) Ne okozzon rövidzárlatot egy cellában vagy akkumulátorban. Ne tároljon cellákat vagy akkumulátorokat rendezetlenül egy dobozban vagy fiókban, ahol rövidzárlatot okozhatnak egymásnak, vagy ahol más fém tárgyak rövidzárlat okozhatnak.
- f) Ne vegyen ki cellát vagy akkumulátort az eredeti csomagolásból, amíg nem szükséges a használathoz.
- g) Ne tegye ki a cellákat vagy az akkumulátorokat mechanikai ütésnek.
- h) Ha egy cella szivárog, ne engedje, hogy a folyadék érintkezzen a bőrrel vagy a szemmel. Ha mégis érintkezés történt, a fertőzött területet bő vízzel mossa le, és forduljon orvoshoz.
- i) Ne használjon más töltőt, csak azt, amelyet kifejezetten az eszközhöz biztosítottak.
- j) Figyeld meg a plusz (+) és mínusz (-) jelzéseket a cellán, az akkumulátoron és a berendezésen, és biztosítsd a helyes használatot.
- k) Ne használjon semmilyen olyan cellát vagy akkumulátort, amelyet nem erre a berendezésre terveztek.
- l) Ne keverje a különböző gyártású, kapacitású, méretű vagy típusú cellákat egy eszközön belül.

- m) Mindig vásárolja meg a készülék gyártója által ajánlott akkumulátort a berendezéshez.
- n) Tartsd tisztán és szárazon a cellákat és az akkumulátorokat.
- o) Törölje le az akkumulátor vagy elem érintkezőit egy tiszta, száraz ronggyal, ha piszkosak lesznek.
- p) A másodlagos cellákat és akkumulátorokat használat előtt fel kell tölteni. Mindig a megfelelő töltőt használja, és a helyes töltési utasításokért olvassa el a gyártó utasításait vagy a készülék kézikönyvét.
- q) Ne hagyja az akkumulátort hosszabb ideig töltőn, ha nincs használatban.
- r) Hosszabb tárolási időszakok után szükség lehet a cellák vagy akkumulátorok többszöri feltöltésére és lemerítésére a maximális teljesítmény elérése érdekében.
- s) Őrizze meg az eredeti termékismertetőt a későbbi felhasználás céljából.
- t) Az akkumulátort vagy elemet csak az arra a célra használt alkalmazásban használja.
- u) Ha lehetséges, vegye ki az akkumulátort az eszközből, amikor nem használja.
- v) Helyesen ártalmatlanítsa.

Tippek az akkumulátor maximális élettartamának megőrzéséhez

- a) Töltse fel az akkumulátort, mielőtt teljesen lemerülne. Mindig állítsa le a szerszám működését és töltse fel az akkumulátort, amikor észreveszi, hogy a szerszám teljesítménye csökken.
- b) Soha ne töltsön fel teljesen feltöltött akkumulátort. A túltöltés lerövidíti az akkumulátor élettartamát.
- c) Töltse az akkumulátortelepet szobahőmérsékleten, 10°C-40°C (50°F-104°F) között. Hagyja lehűlni a forró akkumulátortelepet a töltés előtt.
- d) Töltse fel az akkumulátort, ha hosszú ideig (több mint hat hónapig) nem használja.

Fontos biztonsági utasítások az akkumulátorkazettához

- 1. Az akkumulátor használata előtt olvassa el az akkumulátortöltő, az akkumulátor és az akkumulátort

használó termék összes utasítását és figyelmeztető jelzéseit.

2. Ne szerelje szét az akkumulátort.
3. Ha az üzemidő jelentősen lerövidült, azonnal hagyja abba a működtetést. Ez túlmelegedést, égési sérüléseket és akár robbanást is okozhat.
4. Ha az elektrolit a szemedbe kerül, öblítsd ki tiszta vízzel, és azonnal fordulj orvoshoz. A látásod elvesztéséhez vezethet.
5. Ne rövidzárba kösse az akkumulátorpatront:
 - a) Ne érintse meg a csatlakozókat semmilyen vezető anyaggal.
 - b) Kerülje, hogy az akkumulátor kazettát más fémtárgyakkal, például szögekkel, érmékkel stb. tárolja egy tartályban.
 - c) Ne tegye ki az akkumulátortartót víznek vagy esőnek.
 - d) Egy akkumulátor rövidzárlata nagy áramerősséget okozhat, túlmelegedést, esetleges égéseket és akár meghibásodást is.
6. Ne tárolja a szerszámot és az akkumulátort olyan helyeken, ahol a hőmérséklet elérheti vagy meghaladhatja az 50 °C-ot (122 °F).
7. Ne égesse el az akkumulátorpatront, még akkor sem, ha súlyosan sérült vagy teljesen elhasználódott. Az akkumulátorpatron felrobbanhat a tűzben.
8. Vigyázz, hogy ne ejtsd le vagy üsd meg az akkumulátort.
9. Ne használjon sérült akkumulátort.
10. Kövesse a helyi szabályozásokat az akkumulátor ártalmatlanításával kapcsolatban.

Szerszám / akkumulátor védelmi rendszer

A szerszám egy szerszám/akkumulátor védelmi rendszerrel van felszerelve. Ez a rendszer automatikusan megszakítja a motor áramellátását a szerszám és az akkumulátor élettartamának meghosszabbítása érdekében. A szerszám automatikusan leáll működés közben, ha a szerszám vagy az akkumulátor az alábbi feltételek valamelyike alá esik:

Túlterhelés elleni védelem

Amikor az akkumulátor olyan módon működik, hogy szokatlanul

magas áramot vesz fel, a szerszám automatikusan leáll minden jelzés nélkül. Ilyen esetben kapcsolja ki a szerszámot, és állítsa le az alkalmazást, amely túlterhelte a szerszámot. Ezután kapcsolja be újra a szerszámot az újraindításhoz.

Túlmelegedés elleni védelem

Amikor a szerszám/akkumulátor túlmelegszik, a szerszám automatikusan leáll. Ilyen esetben hagyja, hogy a szerszám/akkumulátor lehűljön, mielőtt újra bekapcsolná a szerszámot.

Közlekedés

Az akkumulátorok megfelelnek az összes vonatkozó szállítási szabályozásnak, amelyeket az ipari és jogi előírások írnak elő (további információért lépjen kapcsolatba a gyártóval).

Az akkumulátorok szállítása tüzet okozhat, ha az akkumulátor sarkai véletlenül érintkezésbe kerülnek vezető anyagokkal. Az akkumulátorok szállításakor ügyeljen arra, hogy az akkumulátor sarkai védettek és jól szigeteltek legyenek az olyan anyagoktól, amelyek érintkezhetnének velük és zárlatot okozhatnának.

Az ebben a kézikönyvben nyújtott információk jóhiszeműen és a dokumentum létrehozásának időpontjában pontosnak vélt állapotban kerültek átadásra. Azonban sem kifejezett, sem hallgatolagos garanciát nem vállalunk. A vevő felelőssége, hogy biztosítsa, tevékenységei megfelelnek az alkalmazandó szabályozásoknak.

A környezet védelme

Szelektív gyűjtés. Ezt a terméket nem szabad a normál háztartási hulladékkal együtt kidobni.

Ha egy napon úgy találja, hogy termékének cserére van szüksége, vagy ha már nincs szüksége rá, ne dobja ki a háztartási hulladékkal együtt. Gondoskodjon róla, hogy ez a termék külön gyűjtésre kerüljön.

A használt termékek és csomagolások külön gyűjtése lehetővé teszi az anyagok újrahasznosítását és újbóli felhasználását. Az újrahasznosított anyagok újrafelhasználása segít megelőzni a

környezetszennyezést és csökkenti a nyersanyagok iránti keresletet.





A helyi szabályozások lehetővé tehetik az elektromos termékek külön gyűjtését a háztartásokból, közösségi hulladékgyűjtő helyeken vagy az üzleteken keresztül, amikor új terméket vásárol.







Újratölthető akkumulátorcsomag





Ezt a hosszú élettartamú akkumulátorcsomagot újra kell tölteni, ha nem képes elegendő energiát termelni olyan feladatokhoz, amelyeket korábban könnyedén elvégzett. Technikai élettartama végén dobja ki környezetünk védelmének megfelelő gondossággal.

- Merítsd le teljesen az akkumulátort, majd távolítsd el a szerszámból.
- A lítiumion-akkumulátorok újrahasznosíthatók. Vigye őket a kereskedőhöz vagy egy helyi újrahasznosító állomásra. Az összegyűjtött akkumulátorcsomagokat megfelelően újrahasznosítják vagy ártalmatlanítják.

A SZIMBÓLUMOK AZ ÚTMUTATÓBAN

	Olvassa el a használati útmutatót, mielőtt használatba veszi.
	CE megfelelés.
	Biztonsági figyelmeztetés. Kérjük, csak a gyártó által támogatott kiegészítőket használja.
	Viseljen védőszemüveget, hallásvédőt és porvédő maszkot.
	A gép kezelőjének munkavégzés közben

	<p>biztosítania kell, hogy sem személyek, sem állatok ne jöjjenek 15 méternél (50 lábánál) közelebb.</p>
	<p>Az elektromos hulladéktermékeket nem szabad a háztartási hulladékkal együtt eldobni. Kérjük, ott reciklálja, ahol erre lehetőség van. Tájékozódjon a helyi hatóságnál vagy kereskedőjénél az újrahasznosítási tanácsokért.</p>
	<p>Veszély, figyelem a repülő tárgyakra.</p>
	<p>Tartsák távol a báméskodókat.</p>
	<p>Ne tegye ki esőnek.</p>
	<p>Egyenáram.</p>
	<p>A környezet zajkibocsátása az Európai Közösség irányelve szerint A gép kibocsátását a Műszaki adatok fejezet és a címke tartalmazza.</p>

 <p>Li-Ion</p>	Ezt a terméket megfelelő újrahasznosító létesítményben kell elhelyezni (Csak Európában érvényes)
	Biztonsági transzformátor
	Akkumulátortöltőt csak beltéren használja és tárolja.
	Kettős szigetelés a fokozott védelem érdekében.

TOVÁBBI BIZTONSÁGI FIGYELMEZTETÉS

⚠ FIGYELMEZTETÉS

Ez a gép elektromágneses mezőt generál a működés során. Ez a mező bizonyos körülmények között zavarhatja az aktív vagy passzív orvosi implantátumokat. A súlyos vagy halálos sérülések kockázatának csökkentése érdekében javasoljuk, hogy az orvosi implantátummal rendelkezők forduljanak orvosukhoz és az orvosi implantátum gyártójához, mielőtt a gépet használnák.

⚠ FIGYELMEZTETÉS

Soha ne engedje meg, hogy gyerekek használják a gépet vagy annak közelében tartózkodjanak. Mivel a gépet könnyű beindítani, a gyerekek is beindíthatják, ha nincsenek folyamatos felügyelet alatt. Ez súlyos személyi sérülés veszélyével járhat. Ezért mindig válassza le az akkumulátort, amikor a gép nincs szoros felügyelet alatt.

Személyi védőfelszerelés

⚠ FIGYELMEZTETÉS

Figyelj a figyelmeztető jelzésekre vagy kiáltásokra, amikor hallásvédőt viselsz. Mindig vedd le a hallásvédőt, amint a motor leáll.

⚠ FONTOS

A fűnyíró veszélyes lehet, ha helytelenül vagy figyelmen kívül hagyva használják, és súlyos vagy halálos sérülést okozhat a kezelőnek vagy másoknak. Rendkívül fontos, hogy elolvassa és megértse a kezelési útmutató tartalmát.

1. Öltözz megfelelően. A viselt ruházat legyen funkcionális és megfelelő, azaz legyen szorosan illeszkedő, de ne akadályozzon. Ne viselj olyan ékszereket vagy ruházatot, melyek bokrokkal vagy cserjékkel összegabalyodhatnak. Viselj védő hajfedeleket a hosszú haj rögzítése érdekében.
2. Annak érdekében, hogy elkerüljük a fej-, szem-, kéz- vagy lábsérüléseket, valamint védjük hallását, a következő védőfelszerelést és védőruhát kell használni a berendezés üzemeltetése során.
3. Mindig viseljen sisakot, ahol fennáll az eső tárgyak kockázata. A védősisakot rendszeres időközönként ellenőrizni kell sérülésekre és legkésőbb 5 év után cserélni kell. Csak jóváhagyott védősisakokat használjon.

4. A sisak ellenzője (vagy alternatívaként a védőszemüveg) védi az arcot a repülő törmelékektől és kövektől. Az eszköz üzemeltetése során mindig viseljen védőszemüveget vagy ellenzőt a szemsérülések elkerülése érdekében.
5. Viseljen megfelelő zajvédelmi eszközöket a halláskárosodás elkerülése érdekében (fülvédők, fül dugók stb.).
6. A munkaruhák védelmet nyújtanak a repülő kövek és törmelék ellen. Határozottan javasolt, hogy a felhasználó viseljen munkaruhát.
7. Speciális, vastag bőrből készült kesztyűk a meghatározott felszerelés részét képezik, és a berendezés üzemeltetése során mindig viselni kell őket.
8. A berendezés használata során mindig viseljen masszív, csúszásmentes talpú cipőt. Ez véd a sérülésektől és biztosítja a jó állást.
9. Viseljen erős anyagból készült ruhákat, és kerülje a laza ruházatot, amely fennakadhat az ágakon. Mindig viseljen vastag, hosszú nadrágot. Ne viseljen ékszereket, rövidnadrágot, szandált, és ne menjen mezítláb. Rögzítse haját úgy, hogy az vállszint fölött legyen.

Elektromos és akkumulátor biztonság

1. Kerülje a veszélyes környezetet. Ne használja a berendezést nedves vagy vizes helyeken, illetve ne tegye ki esőnek. A berendezésbe bejutó víz növeli az áramütés kockázatát.
2. Csak a gyártó által megadott töltővel töltsse fel. Az egyik típusú akkumulátorcsomaghoz alkalmas töltő tűzveszélyt jelenthet, ha másik akkumulátorcsomaggal használják.
3. Elektromos szerszámokat csak kifejezetten azokra tervezett akkumulátorokkal használjon. Bármilyen más akkumulátor használata sérülés- és tűzveszélyt okozhat.
4. Ha az akkumulátor nincs használatban, tartsa távol más fém tárgyaktól, mint például a gemkapcsok, érmék, kulcsok, szegek, csavarok vagy más kis fém tárgyak, amelyek összekapcsolhatják a két sarkot. Az akkumulátor pólusainak összekötése égési sérüléseket vagy tüzet okozhat.
5. Rosszabb körülmények között a folyadék kijuthat az akkumulátorból; kerülje a vele való érintkezést. Ha véletlenül érintkezésbe kerülne, mossa le vízzel. Ha a folyadék a szembe kerül, forduljon orvoshoz is. Az akkumulátorból kijutó folyadék irritációt vagy égési sérüléseket okozhat.
6. Ne dobja a tűzbe az akkumulátort. A cella felrobbanhat. Ellenőrizze a helyi

előírásokat az esetleges különleges ártalmatlanítási utasítások miatt.

7. Ne nyissa ki vagy ne sértse fel az akkumulátort. A kiszabaduló elektrolit maró hatású, és károsíthatja a szemet vagy a bőrt. Lenyelve mérgező lehet.
8. Ne zárja rövidre az akkumulátorpatront:
 - 1) Ne érintse meg a terminálokat semmilyen vezető anyaggal.
 - 2) Kerülje az akkumulátor tárolását olyan tárolóban, amelyben más fém tárgyak, mint például szögek, érmék stb. találhatóak.
 - 3) Ne tegye ki az akkumulátor kazettát víznek vagy esőnek. Az akkumulátor rövidzárlata nagy áramfolyást, túlmelegedést, esetleges égési sérüléseket és akár meghibásodást is okozhat.

Őrizze meg ezeket az utasításokat.

Tippek az akkumulátor maximális élettartamának fenntartásához.

1. Töltse fel az akkumulátort, mielőtt teljesen lemerülne. Mindig hagyja abba a szerszám használatát és töltse fel az akkumulátort, amikor kevesebb teljesítményt észlel a szerszámon.
2. Soha ne töltsön fel egy teljesen feltöltött akkumulátort. A túltöltés lerövidíti az akkumulátor élettartamát.
3. Töltse fel az akkumulátor kazettát szobahőmérsékleten 5°C-40°C (41 °F-104°F) . Hagyja lehűlni a forró akkumulátor kazettát a töltés előtt.
4. Ha nem használja az akkumulátort, vegye ki az eszközből vagy a töltőből.
5. Töltse fel az akkumulátor kazettát, ha hosszú ideig (több mint hat hónap) nem használja.

MEGHATÁROZOTT HASZNÁLATI FELTÉTELEK

A vezeték nélküli fűkasza csak fű és gyomok vágására szolgál. Más célra, például sövényvágásra, nem szabad használni, mert sérülést okozhat.

SPECIFIKÁCIÓK

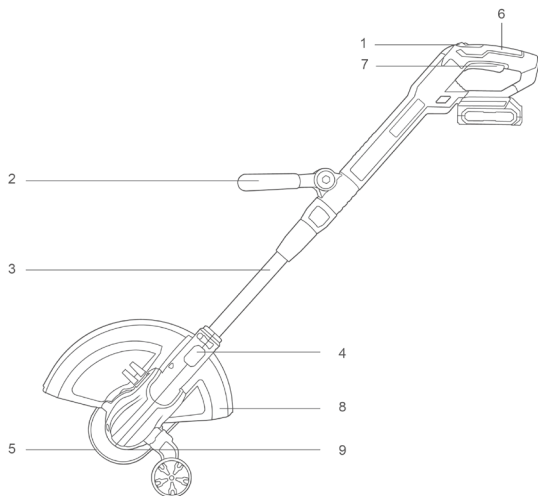

- | | |
|----------------------------|-------------------|
| 1. Biztosító gomb | 6. Hátsó fogantyú |
| 2. Állítható első fogantyú | 7. Kapcsoló |
| 3. Teleszkópos csatlakozó | 8. Fűvédő |
| 4. Élkereső gomb | 9. Vágófej |
| 5. Virágvédő | |

Ismerje meg a fűszegélynyíróját

A termék biztonságos használatához szükséges a szerszámon és a kezelési

kézikönyvben található információk megértése, valamint annak a projektnek az ismerete, amelyet végezni kíván. A termék használata előtt ismerkedjen meg az összes működési funkcióval és biztonsági szabállyal.

Virágőr

A könnyen felszerelhető virágvédő megóvjja a virágokat a vágástól.

Első fogantyú

A fűszegélynyíró elülső fogantyúval van felszerelve, hogy megkönnyítse a működtetését, és megakadályozza a kontroll elvesztését.

Trimmer / szegélynyíró váltógomb

Nyomja meg ezt a gombot, és forgassa el a fejet 180°-kal a szerszám trimmelő és szegélynyíró közötti beállításához.

Teleszkópos gém

A fűszegélynyíró különböző hosszúságokra állítható a könnyebb használat érdekében.

Ravaszkapcsoló

A kapcsoló ravasza, amely a hátsó fogantyú alatt található, és a reteszelő gomb, amely a kiegészítő fogantyú mögött található, egyszerre kell lenyomva tartva engedni meg a penge forgását.

Műszaki adatok

Motortípus	PMDC
Kimeneti tengely sebessége, perc	8200
Vágási szélesség, mm	300 mm (12")

Hangszintek

Hangnyomásszint, az EN60335-1 és EN50636-2-91 szabványok szerint mérve, dB(A): 76,1 K=3

Hangteljesítményszint, az ISO22868 szerint mérve, dB(A): 92.8 K=3

Garantált hangteljesítményszint, dB(A): 96

Rezgésszintek

A fogantyúk rezgésszintje, az ISO 22867 szabványnak megfelelően mérve, m/s² első/hátsó fogantyúk.

⚠ FIGYELMEZTETÉS

Ehhez a szerszámhoz csak az alábbi eredeti akkumulátort és akkumulátortöltőt használja:

x (üres, 1, 2, 3, 4, 5, 6, 7, 8, 9, E, S, A, M)

y (üres, -1, -2, -3, -4, -5, -6, -7, -8, -9, E, S, A, M)

Termék	Akkumulátor csomag		
Modell szám.	FBLI2001 FBLI2001xy	FBLI2002 FBLI2002xy	FBLI2003 FBLI2003xy
Kimeneti feszültség	20V MAX		
Kimeneti áram	2,0Ah	4,0Ah	5,0Ah

Termék	Akkumulátortöltő			
Modellszám	FCLI200	UFCLI20	FCLI204	UFCLI204
	1	01	11	11
	FCLI200 1xy	UFCLI20 01xy	FCLI204 11xy	UFCLI204 11xy

			FCLI203 4 FCLI203 4xy	UFCLI203 4 UFCLI203 4xy
Bemeneti teljesítmény	50W		105W	
Bemeneti feszültség	220- 240V~ 50/60Hz	110- 120V~ 50/60Hz	220- 240V~ 50/60Hz	110- 120V~ 50/60Hz
Kimeneti feszültség	20V DC		21V egyenáram	
Kimeneti áram	2A		4A	

MŰVELETI KÉP

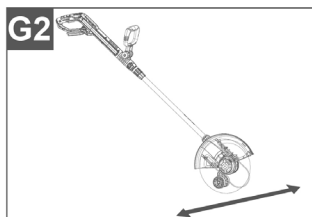
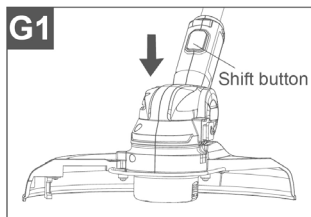
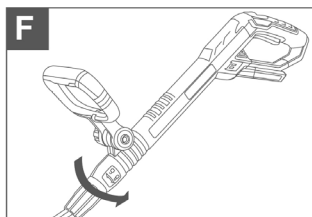
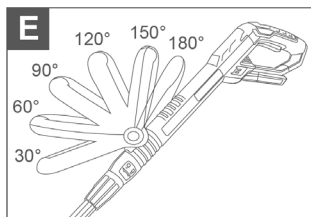
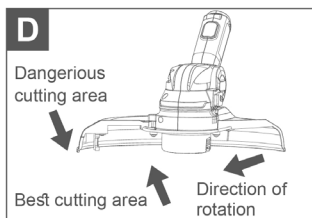
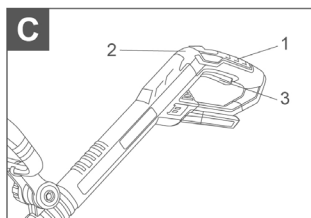
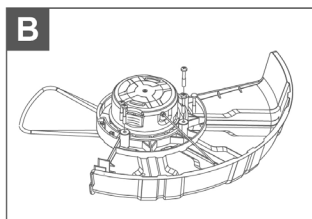
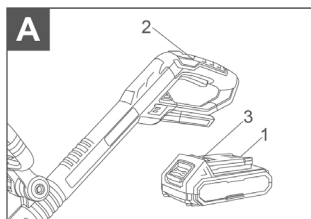

MŰVELETI KÉP

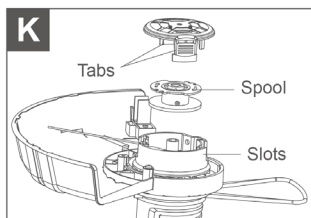
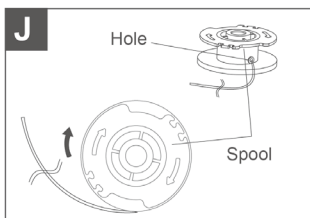
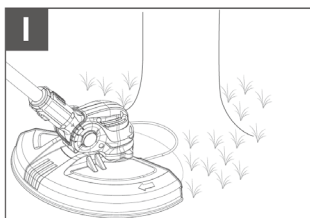
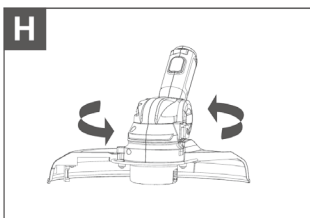

MŰKÖDÉS

Összeszerelési útmutató

Akkumulátor

⚠ FONTOS

Az akkumulátorcsomag nincs feltöltve a vásárláskor. Mielőtt először használja a sövényvágót, helyezze az akkumulátorcsomagot az akkumulátortöltőbe és töltsen fel. Ügyeljen arra, hogy olvassa el az összes biztonsági óvintézkedést, és kövesse az Akkumulátortöltő szekcióban található utasításokat.

Az akkumulátor eltávolításához (lásd az A ábrát):

1. Csúsztassa lefelé az akkumulátorcsomag reteszgombját (3) és tartsa lenyomva.
2. Fogja meg szilárdan a ravaszkart (2). Húzza ki az akkumulátort a markolatból.

⚠ MEGJEGYZÉS

Az akkumulátorcsomag szorosan illeszkedik a fogantyúba, hogy megelőzze a véletlen kicsúszást. Eltávolításához erősebb húzásra lehet szükség.

Az akkumulátor beszereléséhez (lásd az A ábrát):

1. Illesse a akkumulátorcsomag nyelvét (1) a fogantyúház üregébe.
2. Fogja meg szorosan a ravaszkart (2).
3. Nyomja be az akkumulátor csomagot a fogantyúba, amíg a retesz a helyére nem záródik.

⚠ FIGYELMEZTETÉS

Kövesse ezeket az utasításokat, hogy elkerülje a sérülést és csökkentse az áramütés vagy tűz kockázatát.

Cserélje ki az akkumulátort vagy a töltőt azonnal, ha az akkumulátor háza vagy a töltő kábele megsérült.

Ellenőrizze, hogy a kapcsoló OFF állásban van, mielőtt behelyezi vagy eltávolítja az akkumulátort.

Ellenőrizze, hogy az akkumulátorcsomag ki van-e szerelve, és a kapcsoló kikapcsolt állásban van-e, mielőtt ellenőrizné, beállítaná vagy karbantartaná a fűkasza bármely részét.

Olvassa el, értse meg, és kövesse a Töltési eljárás című szakaszban található utasításokat.

Kicsomagolás

- Ez a termék összeszerelést igényel.
- Óvatosan vegye ki a terméket és az összes tartozékot a dobozból. Győződjön meg róla, hogy a csomagolási listán felsorolt összes tétel benne van.
- Gondosan vizsgálja meg a terméket, hogy megbizonyosodjon arról, hogy a szállítás során nem történt törés vagy sérülés.
- Ne dobja el a csomagolóanyagot, amíg alaposan meg nem vizsgálta és megfelelően nem működtette a terméket.

⚠ FIGYELMEZTETÉS

Ha bármelyik alkatrész sérült vagy hiányzik, ne használja ezt a terméket, amíg az alkatrészeket ki nem cserélik.

A figyelmeztetés figyelmen kívül hagyása súlyos személyi sérülést okozhat.

⚠ FIGYELMEZTETÉS

Soha ne használja a szerszámot a megfelelően felszerelt védőburkolat nélkül.

Fűvédő rögzítése (Lásd B ábra)

A védőburkolat meghatározott pozícióban történő rögzítéséhez három csavart kell használni.

Elülső fogantyú rögzítése

A trimmer beindítása és leállítása (Lásd a C ábrát)

A fűnyíró egy kapcsolóval és egy blokkoló gombbal rendelkezik, amelyek együtt használva megakadályozzák a véletlen bekapcsolást vagy sérülést.

1. Helyezze egyik kezét a ravasz fogantyújára (1). Helyezze a másik kezét az állítható elülső fogantyúra.
2. Nyomja meg a zár-LE gombot (2) és tartsa nyomva.
3. Nyomja meg a ravaszkapcsolót (3). A fűnyíró bekapcsol.
4. Engedje el a biztonsági gombot. A fűnyíró be fog kapcsolva maradni, amíg a ravasz és a kapcsoló együtt nyomva vannak.
5. A fűvágó megáll, ha elengedi a ravaszt.

Kövesse ezeket a tippeket a fűnyíró használatakor:

- Tartsa a trimmert a jobb kezével a hátsó fogantyúnál és a bal kezével az első

fogantyúnál.

- Működés közben erősen tartsa mindkét kezével.
- A fűnyírót kényelmes pozícióban kell tartani, a hátsó fogantyú körülbelül csípőmagasságban legyen.
- Vágja a magas fűvet felülről lefelé. Ez megakadályozza, hogy a fű feltekeredjen a tengelyházra és a fűfejre.

Ha a fű rácsavarodik a fűfejre:

- Állítsa le a nyírót.
- Távolítsa el az akkumulátort.
- Távolítsd el a fűvet.

⚠ FIGYELMEZTETÉS

A fűszegélynyírót mindig tartsa távol a testétől, és biztosítson elég távolságot a teste és a fűszegélynyíró között. Bármilyen érintkezés a fűszegélynyíró vágófejével működés közben súlyos személyi sérülést okozhat.

Előrenyomulni a vonalat

⚠ MEGJEGYZÉS

A fűnyíró automatikus adagolású fejjel van felszerelve. A fej ütögetése a damil előrehaladásának érdekében károsíthatja a fűnyírót és érvénytelenítheti a garanciát.

- A trimmer működése közben engedje el a kapcsológombot.
- Várjon két másodpercet, majd nyomja meg a kapcsoló ravaszát.

⚠ MEGJEGYZÉS

A fű körülbelül 1/4 inch-cel fog meghosszabbodni minden egyes kapcsolóindításnál és megállásnál, amíg el nem éri a fűterelő penge hosszát.

- Önéletrajz vágása

A sort kézzel mozgatva előre

Távolítsa el az akkumulátort, majd nyomja meg az orsótartó gombot, miközben húzza a zsinórt, hogy kézzel előre mozdítsa a zsinórt.

Vágópengé

Ez a fűnyíró vágókéssel van felszerelve a fű védőburkolatán. A legjobb vágási

eredmény érdekében addig vezesd a fűvet, amíg a vágókés méretre nem vágja azt. Haladj a fűvel, amikor hallod, hogy a motor gyorsabban fut a normálnál, vagy amikor a vágási hatékonyság csökken. Ez fenntartja a legjobb teljesítményt, és elegendő hosszúságban tartja a fűvet a megfelelő haladás érdekében.

Vágási tippek (lásd D ábra)

- Tartsa a trimmert a vágási terület felé döntve; ez a legjobb vágási zóna.
- A fűnyíró balról jobbra haladva nyírja a fűvet. Ez megakadályozza, hogy a törmelék az üzemeltetőre repüljön. Kerülje a vágást a 8. ábrán látható veszélyes területen.

Használd a fű hegyét a vágáshoz; ne erőltesd a fűfejet a vágatlan fűbe.

- A drótkerítések és a karók extra fűkopást és akár törést is okozhatnak. A kő- és téglafalak, járdaszegélyek és fa gyorsan koptathatják a fűvet.
- Kerüld a fákat és bokrokat. A fák kérge, a fa burkolatok, az oldalfalak és a kerítések oszlopai könnyen megsérülhetnek a fű által.

Állítsa be az első fogantyút (lásd az E ábrát)

Az első fogantyú szöge 2 lépcsőben állítható felfelé 30°-tól (egyenes) 90°-ig, és 3 lépcsőben lefelé 90°-tól 150°-ig. Így összesen 5 lehetséges munkapozíció van.

Állítsa be a tengely hosszát (lásd az F ábrát)

Lazítsa meg a csatlakozót (jobbra forgatás) és távcsövezze vagy nyújtsa a megfelelő hosszúságot, majd húzza meg a csatlakozót (balra forgatás).

Szegélyezés (lásd a G ábrát)

Távolítsa el az akkumulátort. Fogja meg az első fogantyút, nyomja meg a váltógombot, és az óramutató járásával megegyező irányba forgassa el a trimmer fejét 90°-kal, majd rögzítse a trimmer fejét.

Virágvédővel való munkavégzés (lásd H ábra)

⚠ FIGYELMEZTETÉS

A vágófej rövid ideig tovább foroghat, miután kikapcsolja a damilos szegélynyíró. Várja meg, amíg a vágófej teljesen leáll, mielőtt beállítaná a virágvédőt. Ne állítsa be a lábával.

A virágvédő korlátozhatja a vágóvonal vágási tartományát, és csökkentheti a forgó

vágóvonal okozta károsodás kockázatát.

Damilcsere (Lásd I-J ábra)

- Távolítsa el az akkumulátort.
- Távolítsa el az orsót a fűnyíró fejről.

⚠ MEGJEGYZÉS

Távolítsa el a orsón lévő régi damilt.

Csak 1,6 mm átmérőjű nylon damilt használjon. A legjobb teljesítmény érdekében használjon eredeti gyártói cserekaszádamilokat.

- Helyezze be az új nejlonszálat az orsó furatába, majd tekerje a zsinórt az orsó köré az orsón lévő nyílak által jelzett irányba.

Miután feltekertük a damilt, legalább 15 cm-nek kell lennie a feltekert damil és az orsó külső széle között.

- Vezessük át a fűvet a szemeken, hogy kijöjjön a burkolatból.
- Cserélje ki a műanyag tartót, az orsót és az orsórögzítőt.
- Szerelje vissza a tekerstartót úgy, hogy benyomja a füleket a nyílásokba és lenyomja, amíg a tekerstartó a helyére kattán.

Orsó cseréje (lásd K ábra)

- Távolítsa el az akkumulátort.
- Nyomja be a zárógyűrű oldalán található füleket.
- Húzza fel a tartót a tekercs eltávolításához.
- Távolítsa el az orsót.
- A vadiúj orsó felszereléséhez győződj meg róla, hogy a damil az új orsón lévő ellentétes nyílásokban van rögzítve.
- Helyezze be az új orsót úgy, hogy a damil és a nyílások egy vonalban legyenek a fűnyíró fején lévő szemekkel. Fűzze be a damilt a szemekbe.
- Húzza meg a trimmer zsinórját, amely kinyúlik a fűfejről, hogy a fű kijöjjön az orsó nyílásaiból.
- Helyezze vissza a tekercs rögzítőt úgy, hogy a füleket a nyílásokba nyomja, majd nyomja le, amíg a tekercsrögzítő a helyére nem kattán.

A fűnyíró tárolása

- Nyissa ki a teleszkópos gémkapcsolót és állítsa be a legrövidebb állásba.

- Távolítson el minden idegen anyagot a vágóról.
- Tárolja olyan helyen, ahol gyerekek nem férhetnek hozzá.
- Tartsa távol a korrozív anyagoktól, például a kerti vegyszerektől és a jégtelenítő sóktól.

Karbantartás

⚠ FIGYELMEZTETÉS

Szervizeléskor csak azonos cserealkatrészeket használjon. Bármilyen más alkatrész használata veszélyt jelenthet vagy károsíthatja a terméket.

⚠ FIGYELMEZTETÉS

A készülék ellenőrzése, tisztítása vagy karbantartása előtt állítsa le a motort, várja meg, amíg minden mozgó alkatrész leáll, és vegye ki az akkumulátort. Ezen utasítások be nem tartása súlyos személyi sérülést vagy anyagi kárt eredményezhet.

⚠ FIGYELMEZTETÉS

Mindig viseljen védőszemüveget vagy oldalsó védőpajzzsal ellátott védőszemüveget, amelyek megfelelnek az ANSI Z87.1 szabványnak az USA-ban vagy az EN166 szabványnak az EU országokban, amikor elektromos szerszámokat használ vagy port fúj. Ha a munka poros, viseljen porvédő maszkot is.

Általános karbantartás

Kerülje a oldószerek használatát a műanyag alkatrészek tisztításakor. A legtöbb műanyag károsodhat különféle kereskedelmi oldószerektől, és használatuk során sérülhetnek. Használjon tiszta kendőket a szennyeződések, por, olaj, zsír stb. eltávolítására.

⚠ FIGYELMEZTETÉS

Semmilyen körülmények között ne engedje, hogy fékfolyadék, benzin, kőolaj-alapú termékek, átható olajok stb. érintkezzenek a műanyag alkatrészekkel. A vegyi anyagok károsíthatják, gyengíthetik vagy tönkretelhetik a műanyagot, ami súlyos személyi sérülést okozhat. Időnként tisztítsa meg a trimmerfej szellőzőnyílásait minden idegen anyagtól. Gyakran elvégezheti az itt leírt javításokat. Más javításokhoz forduljon egy hivatalos szerviz kereskedőhöz.

KARBANTARTÁS ÉS HIBÁK

Hibaelhárítási táblázat

Probléma	Lehetséges ok	Megoldás
<p>A fűszál nem fog előrehaladni az automatikus előtoló fej használatakor:</p>	<ol style="list-style-type: none"> 1. A fűvágó zsinór össze van hegesztve. 2. Nincs elég fűvágó zsinór az orsón. 3. A fűvágó zsinór túl rövidre van kopva. 4. A fűvágó zsinór összegabalyodott az orsón. 	<ol style="list-style-type: none"> 1. Kenje meg szilikon spray-vel. 2. Telepítsen több fűvonalat. További részletekért lásd a Fűvonal csere című részt korábban ebben a kézikönyvben. 3. Húzza meg a fűvonalat, miközben felváltva lenyomja és elengedi az orsótartót. 4. Távolítsa el a fűvonalat az orsóból és a fűből. További

		részletekért lásd a Fűvonal csere című részt korábban ebben a kézikönyvben.
A fűszál a hajtótengely háza és a fűfej köré tekeredik.	Magas fű nyírása a talajszinten	Vágja a magas fűvet felülről lefelé, hogy elkerülje a feltekeredést.
A motor nem indul be, amikor a kapcsoló ravaszát lenyomják.	Az akkumulátor nincs biztonságosan rögzítve. Az akkumulátor nincs feltöltve.	Ami csomag mpíi éripuvodi ókasik, dátarepeçek kattetok zeitheát. Töltsd föl a mpíi csomag ókaíó ókasik.

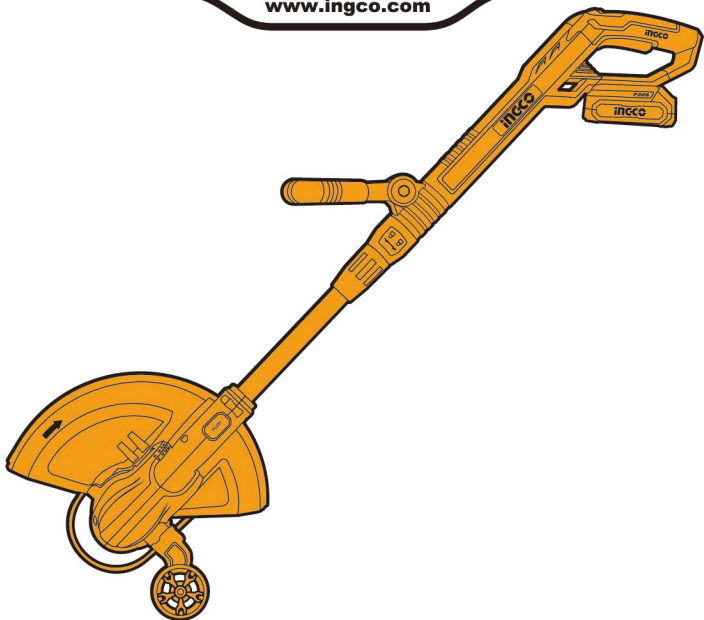

MADE IN CHINA 0823.V05

   [INGCO Global](#) www.ingco.com

NEWWAY TECHNOLOGY (SUZHOU) CO., LIMITED
No. 20 Dagang Road, Fuqiao Town, Taicang City, China