

INGCO

www.ingco.com

PRODUCT MANUAL

LITHIUM-ION HEDGE TRIMMER

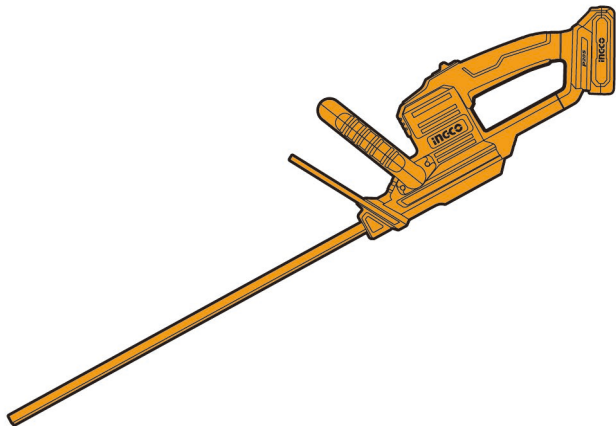

CHTLI20018 CHTLI20018xy CHTLI20461
CHTLI20461xy UCHTLI20461 UCHTLI20461xy
x(blank,1,2,3,4,5,6,7,8,9,E,S,A,M)
y(blank,-1,-2,-3,-4,-5,-6,-7,-8,-9,E,S,A,M)



Eredeti Utasítások

ÁLTALÁNOS

VILLAMOSSZERSZÁM

BIZTONSÁGI

FIGYELMEZTETÉSEK

⚠ FIGYELMEZTETÉS Olvassa el a biztonsági figyelmeztetéseket, útmutatásokat, ábrákat és specifikációkat, amelyeket ezzel az elektromos szerszámmal kapott. Az alábbi utasítások be nem tartása áramütést, tüzet és/vagy súlyos sérülést okozhat. Őrizze meg az összes figyelmeztetést és utasítást későbbi felhasználás céljából.

A "szerszámgép" kifejezés a figyelmeztetésekből az elektromos hálózatról működő (vezetékes) szerszámgépre vagy az akkumulátoros (vezeték nélküli) szerszámgépre vonatkozik.

1) Munkaterület biztonsága

- Tartsa tisztán és jól megvilágítva a munkaterületet. A rendetlen vagy sötét területek baleseteket okozhatnak.
- Ne használjon elektromos szerszámokat robbanásveszélyes környezetben, például gyúlékony folyadékok, gázok vagy por jelenlétében. Az elektromos szerszámok szikrákat hoznak létre, amelyek meggyújthatják a port vagy gőzöket.
- Tartsa távol a gyerekeket és a járókelőket, miközben elektromos szerszámmal dolgozik. A figyelemelterelések miatt elveszítheti az irányítást.

2) Elektromos biztonság

- Az elektromos szerszámok dugaszai illeszkedjenek az aljzathoz. Soha ne módosítsa a dugaszt semmilyen módon. Ne használjon adapter dugaszokat földelt (védőföldes) elektromos szerszámokkal. A módosítatlan dugaszok és az illeszkedő aljzatok csökkentik az áramütés kockázatát.
- Kerülje a földelt vagy testelt felületekkel való érintkezést, mint például a csövekkel, radiátorokkal, tűzhelyekkel és hűtőszekrényekkel. Nagyobb az áramütés kockázata, ha a teste földelt vagy testelt.
- Ne tegye ki az elektromos szerszámokat esőnek vagy nedves körülményeknek. A szerszámba jutó víz növeli az áramütés kockázatát.
- Ne használja a vezetékét nem rendeltetésszerűen. Soha ne használja a vezetékét a szerszám szállítására, húzására vagy kihúzására. Tartsa távol a vezetékét hőtől, olajtól, éles szélektől vagy mozgó alkatrészekről. A sérült vagy összegabalyodott vezetékek növelik az áramütés kockázatát.

- e) Ha elektromos szerszámot működtet szabadban, használjon kültéri használatra alkalmas hosszabbítót. A kültéri használatra alkalmas hosszabbító használata csökkenti az áramütés kockázatát.
 - f) Ha elkerülhetetlen a szerszám elektromos eszköz nedves helyen történő használata, használjon áram-védőkapcsolóval (RCD) védett áramforrást. Az RCD használata csökkenti az áramütés kockázatát.
- 3) Személyes biztonság
- a) Legyen éber, figyeljen arra, amit csinál, és használjon józan ésszt, amikor elektromos szerszámot használ. Ne használjon elektromos szerszámot, ha fáradt vagy kábítószert, alkoholt vagy gyógyszer hatása alatt áll. Az elektromos szerszámok használata közbeni pillanatnyi figyelmetlenség súlyos személyi sérülést okozhat.
 - b) Használjon egyéni védőeszközöket. Mindig viseljen szemvédőt. A védőfelszerelés, mint például a porvédő maszk, a csúszásmentes biztonsági cipő, a sisak vagy a hallásvédő eszköz megfelelő körülmények esetén csökkenti a személyi sérüléseket.
 - c) Kerülje el a véletlenszerű indítást. Győződjön meg arról, hogy a kapcsoló kikapcsolt állásban van, mielőtt csatlakoztatja a hálózati áramforráshoz és/vagy az akkumulátorhoz, felveszi vagy viszi a szerszámot. Az elektromos szerszámok kapcsolóval való szállítása vagy a bekapcsolt állapotú szerszámok energizálása baleseteket idéz elő.
 - d) Távolítsa el az állítókulcsot vagy csavarkulcsot, mielőtt bekapcsolja az elektromos szerszámot. Az elektromos szerszám forgó részén hagyott csavarkulcs vagy kulcs személyi sérülést okozhat.
 - e) Ne nyújtózkodjon túl. Tartsa meg mindig a megfelelő lábállást és egyensúlyt. Ez jobb irányíthatóságot tesz lehetővé a szerszám gép felett váratlan helyzetekben.
 - f) Öltözzön megfelelően. Ne viseljen laza ruházatot vagy ékszereket. Tartsa távol haját és ruházatát a mozgó alkatrészekről. A laza ruházat, ékszerek vagy hosszú haj belegabalyodhatnak a mozgó alkatrészekbe.
 - g) Ha rendelkezésre állnak készülékek a por elszívására és gyűjtésére, gondoskodjon arról, hogy ezek csatlakoztatva és megfelelően használva legyenek. A porgyűjtő használata csökkentheti a porral kapcsolatos veszélyeket.
 - h) Ne hagyja, hogy a gyakori eszközhasználatból származó ismerettség miatt

elbizakodottá válj és figyelmen kívül hagyd a biztonsági elveket. Egy óvatlan mozdulat másodperc töredéke alatt súlyos sérülést okozhat.

- 4) Elektromos szerszám használata és karbantartása
- a) Ne erőltesse a szerszámgépet. Használja az alkalmazásának megfelelő szerszámgépet. A megfelelő szerszámgép jobban és biztonságosabban végzi el a munkát az általa tervezett sebességgel.
 - b) Ne használja a szerszámgépet, ha a kapcsolóval nem lehet be- és kikapcsolni. Bármely szerszámgép, amelyet nem lehet a kapcsolóval irányítani, veszélyes, és meg kell javítani.
 - c) Húzza ki a dugót az áramforrásból és/vagy távolítsa el az akkumulátort, amennyiben levehető, az elektromos szerszámból, mielőtt bármilyen beállítást végezne, kiegészítőket cserélne, vagy az elektromos szerszámot tárolná. Az ilyen megelőző biztonsági intézkedések csökkentik annak kockázatát, hogy az elektromos szerszámot véletlenül beindítsák.
 - d) Tárolja az üresjáratban lévő elektromos szerszámokat gyermekek elől elzárt helyen, és ne engedje, hogy a készüléket vagy a használati utasítást nem ismerő személyek használják az elektromos szerszámot. Az elektromos szerszámok veszélyesek a képzetlen használók kezében.
 - e) Tartsa karban a szerszámgépeket és tartozékokat. Ellenőrizze a mozgó alkatrészek eltolódását vagy elakadását, az alkatrészek törését és minden egyéb feltételt, ami befolyásolhatja a szerszámgép működését. Ha sérült, javíttassa meg a szerszámgépet használat előtt. Sok balesetet okoznak a rosszul karbantartott szerszámgépek.
 - f) Tartsa az élező szerszámokat élesen és tisztán. A megfelelően karbantartott, éles élű szerszámok kevésbé hajlamosak az elakadásra, és könnyebben irányíthatók.
 - g) Használja az elektromos szerszámot, a tartozékokat és a szerszámbiteket stb. az utasításoknak megfelelően, figyelembe véve a munkakörülményeket és az elvégzendő munkát. Az elektromos szerszám eltérő műveletekre történő használata veszélyes helyzetet eredményezhet.
 - h) Tartsa a fogantyúkat és a fogófelületeket szárazon, tisztán, olaj- és zsírtmentesen. A csúszós fogantyúk és fogófelületek nem biztosítják a szerszám biztonságos kezelését és irányítását váratlan helyzetekben.

5) Akkumulátoros szerszám használata és karbantartása

- a) Csak a gyártó által megadott töltővel töltsd fel. Az egyik típusú akkumulátorcsomaghoz megfelelő töltő tűzveszélyt jelenthet, ha másik akkumulátorcsomaggal használják.
- b) Elektromos szerszámokat csak kifejezetten hozzájuk tervezett akkumulátorcsomagokkal használja. Bármely más akkumulátorcsomag használata sérülés és tűz veszélyét okozhatja.
- c) Amikor az akkumulátor csomag nincs használatban, tartsa távol más fém tárgyaktól, mint például gemkapcsok, érmék, kulcsok, szögek, csavarok vagy más kis fém tárgyak, amelyek kapcsolatot létesíthetnek az egyik termináltól a másikig. Az akkumulátor terminálok összezárása égési sérüléseket vagy tüzet okozhat.
- d) Károsan terhelt állapotok esetén folyadék szabadulhat fel az akkumulátorból; kerülje az érintkezést. Ha véletlenül érintkezés történik, öblítse le vízzel. Ha a folyadék szembe kerül, forduljon orvoshoz. Az akkumulátorból kiáradó folyadék irritációt vagy égési sérüléseket okozhat.
- e) Ne használjon sérült vagy módosított akkumulátort vagy szerszámot. A sérült vagy módosított akkumulátorok kiszámíthatatlan viselkedést mutathatnak, amely tüzet, robbanást vagy sérülés veszélyét okozhatja.
- f) Ne tegye ki az akkumulátorcsomagot vagy a szerszámot tűznek vagy túlzott hőmérsékletnek. A tűznek vagy 130 °C feletti hőmérsékletnek való kitettség robbanást okozhat.
- g) Kövesse az összes töltési utasítást, és ne töltsd az akkumulátorcsomagot vagy az eszközt a megadott hőmérséklet-tartományon kívül. A helytelen töltés vagy a megadott hőmérséklet-tartományon kívüli töltés megkárosíthatja az akkumulátort és növelheti a tűzkockázatot.

6) Szolgáltatás

- a) A szerszámgépét minősített javító személy által szervizeltesse, aki csak azonos cserealkatrészeket használ. Ez biztosítja a szerszámgép biztonságának fenntartását.
- b) Sérült akkumulátorcsomagokat soha ne javítson. Az akkumulátorcsomagok javítását csak a gyártó vagy az engedélyezett szervizszolgáltatók végezhetik.

**AKKUMULÁTOROS
FIGYELMEZTETÉSEK****SZERSZÁM****BIZTONSÁGI**

Őrizze meg ezeket az utasításokat.

⚠ VIGYÁZAT

Csak eredeti, valódi akkumulátorokat használjon. Nem eredeti vagy módosított akkumulátorok használata az akkumulátor felrobbanását, tüzet, személyi sérülést és károkat eredményezhet. Ez érvényteleníti a szerszám garanciáját, és a töltött és sötét területek baleseteket idézhetnek elő.

⚠ FIGYELMEZTETÉS

- a) Ne szerelje szét, ne nyissa ki vagy ne aprítsa fel az újratölthető cellákat vagy akkumulátorokat.
- b) Tartsa az elemeket gyermekek elől elzárva. Az elemek használatát gyermekek esetén felügyelet alatt kell tartani. Különösen ügyeljen arra, hogy a kis méretű elemeket kisgyermekek ne érhessék el.
- c) Azonnal forduljon orvoshoz, ha egy sejt vagy egy elem lett lenyelve.
- d) Ne tegye ki az akkumulátorokat vagy elemeket hőnek vagy tűznek. Kerülje a közvetlen napfényen történő tárolást.
- e) Ne rövidzárba zárjon egy cellát vagy egy akkumulátort. Ne tároljon cellákat vagy akkumulátorokat rendezetlenül egy dobozban vagy fiókban, ahol rövidzárba kerülhetnek egymással, vagy más fém tárgyak által rövidzárba zárulhatnak.
- f) Ne távolítsa el a cellát vagy az akkumulátort az eredeti csomagolásból, amíg nem szükséges a használatához.
- g) Ne tegye ki a sejteket vagy az akkumulátorokat mechanikai ütésnek.
- h) Ha egy cella szivárog, ne engedje, hogy a folyadék bőrrel vagy szemmel érintkezzen. Ha történt érintkezés, mossa meg az érintett területet bőszéges vízzel és kérjen orvosi tanácsot.
- i) Ne használjon más töltőt, mint amely kifejezetten az eszközhöz van mellékelve.
- j) Figyelje meg a cellán, akkumulátoron és berendezésen lévő plusz (+) és mínusz (-) jeleket, és biztosítsa a helyes használatot.
- k) Ne használjon olyan cellát vagy akkumulátort, amelyet nem az adott berendezéshez terveztek.
- l) Ne keverje a különböző gyártású, kapacitású, méretű vagy típusú cellákat egy eszközön belül.
- m) Mindig a készülégyártó által ajánlott akkumulátort vásárolja meg a

berendezéshez.

- n) Tartsa tisztán és szárazon az elemeket és akkumulátorokat.
- o) Törölje le a cella vagy az akkumulátor kivezetéseit tiszta száraz ronggyal, ha azok piszkosak lesznek.
- p) A szekunder cellákat és akkumulátorokat használat előtt fel kell tölteni. Mindig a megfelelő töltőt használja, és a helyes töltési utasításokhoz olvassa el a gyártói utasításokat vagy a készülékkézikönyvet.
- q) Ne hagyja a töltőt hosszabb ideig a készüléken, ha nincs használatban.
- r) Hosszabb tárolás után szükség lehet a cellák vagy akkumulátorok többszöri töltésére és kisütésére a maximális teljesítmény eléréséhez.
- s) Őrizze meg az eredeti termékismertetőt későbbi tájékoztatás céljából.
- t) A cellát vagy az akkumulátort csak az arra szánt alkalmazásban használja.
- u) Ha lehetséges, távolítsa el az akkumulátort a készülékből, amikor nem használja.
- v) Helyesen ártalmatlanítani.

Tippek az akkumulátor élettartamának maximalizálásához

- a) Töltse fel az akkumulátort, mielőtt teljesen lemerülne. Mindig állítsa le a szerszám működését és töltse fel az akkumulátort, amikor észreveszi, hogy a szerszám teljesítménye csökken.
- b) Soha ne töltsön fel teljesen feltöltött akkumulátorkazettát. A túltöltés megrövidíti az akkumulátor élettartamát.
- c) Töltse fel az akkumulátorpatront 10°C-40°C (50°F-104°F) szobahőmérsékleten. Hagyja lehűlni a forró akkumulátorpatront a töltés előtt.
- d) Töltse fel az akkumulátor patronját, ha hosszabb ideig (több mint hat hónapig) nem használja.

Fontos biztonsági utasítások az akkumulátor töltőhöz

1. Mielőtt az akkumulátort használja, olvassa el az összes utasítást és figyelmeztető jelzést az akkumulátortöltőn,

az akkumulátoron és a terméken, amely az akkumulátort használja.

2. Ne szerelje szét az akkumulátort.
3. Ha az üzemidő jelentősen rövidült, azonnal hagyja abba a működtetést. Ez túlmelegedés, esetleges égési sérülések és akár robbanás kockázatával járhat.
4. Ha az elektrolit a szemedbe kerül, öblítsd ki tiszta vízzel, és azonnal fordulj orvoshoz. A látásod elvesztését okozhatja.
5. Ne rövidzárlatozza az akkumulátor kazettát!
 - a) Ne érintsék meg a csatlakozókat vezető anyaggal.
 - b) Kerülje az akkumulátor tárolását olyan tartályban, amelyben más fém tárgyak, például szögek, érmék stb. találhatóak.
 - c) Ne tegye ki az akkumulátort víznek vagy esőnek.
 - d) Egy akkumulátor rövidzárlat nagy áramáramlást, túlmelegedést, esetleges égési sérüléseket és akár meghibásodást is okozhat.
6. Ne tárolja a szerszámot és az akkumulátort olyan helyeken, ahol a hőmérséklet elérheti vagy meghaladhatja az 50°C-ot (122°F).
7. Ne égesse el az akkumulátor kazettát, még akkor sem, ha súlyosan megsérült vagy teljesen elhasználódott. Az akkumulátor kazetta felrobbanhat tűz esetén.
8. Ügyeljen arra, hogy ne ejtse le, és ne üsse meg az akkumulátort.
9. Ne használjon sérült akkumulátort.
10. Kövesse az akkumulátor ártalmatlanítására vonatkozó helyi szabályokat.

Szerszám / akkumulátor védelmi rendszer

A szerszám szerszám/akkumulátor védelmi rendszerrel van ellátva. Ez a rendszer automatikusan kikapcsolja a motor áramellátását, hogy meghosszabbítsa a szerszám és az akkumulátor élettartamát. A szerszám automatikusan leáll működés közben, ha a szerszám vagy az akkumulátor az alábbi feltételek közé esik:

Túlterhelés védelem

Amikor az akkumulátor rendellenesen magas áramot húz, a szerszám automatikusan leáll bármilyen jelzés nélkül. Ilyen esetben kapcsolja ki a szerszámot és állítsa le azt az alkalmazást, amely az

eszköz túlterhelését okozta. Ezután kapcsolja be újra a szerszámot a folytatáshoz.

Túlmelegedés elleni védelem

Ha a szerszám/akkumulátor túlmelegszik, a szerszám automatikusan leáll. Ilyen esetben hagyja, hogy a szerszám/akkumulátor lehűljön, mielőtt újra bekapcsolja a szerszámot.

Szállítás

Az akkumulátorok megfelelnek az ipari és jogi szabványok által előírt minden vonatkozó szállítási előírásnak (további információért forduljon a gyártóhoz).

Az akkumulátorok szállítása tüzet okozhat, ha az akkumulátor csatlakozói véletlenül érintkeznek vezető anyagokkal. Az akkumulátorok szállításakor győződjön meg arról, hogy az akkumulátor csatlakozói védettek és jól szigeteltek az olyan anyagoktól, amelyek érintkezve rövidzárlatot okozhatnak.

A kézikönyv ezen részében megadott információk jóhiszeműen kerültek közlésre, és a dokumentum létrehozásának időpontjában pontosnak tekinthetők. Ugyanakkor sem kifejezett, sem hallgatolagos jóállás nem biztosított. A vevő felelőssége annak biztosítása, hogy tevékenysége megfeleljen az alkalmazandó jogszabályoknak.

A környezet védelme

Szelektív gyűjtés. Ezt a terméket nem szabad a szokásos háztartási hulladékkal együtt kidobni.

Ha egy nap úgy találja, hogy a termékét ki kell cserélni, vagy ha már nincs szüksége rá, ne dobja ki a háztartási hulladékkal együtt. Tegye elérhetővé ezt a terméket külön gyűjtés céljából.

A használt termékek és csomagolások külön gyűjtése lehetővé teszi az anyagok újrahasznosítását és ismételt felhasználását. Az újrahasznosított anyagok újbóli használata segít megelőzni a környezetszennyezést és csökkenti a nyersanyagok iránti keresletet.

A helyi szabályozások előírhatják az elektromos termékek külön





gyűjtését a háztartásoktól, a települési hulladékgyűjtő helyeken vagy a kereskedő által, amikor új terméket vásárol.





Újratölthető akkumulátorcsomag





Ezt a hosszú élettartamú akkumulátort újra kell tölteni, amikor már nem képes elegendő energiát termelni olyan munkákhoz, melyeket korábban könnyedén elvégzett. Műszaki élettartamának végén a környezetünk védelmére megfelelően szabaduljon meg tőle.

- Merítse le teljesen az akkumulátort, majd vegye ki a készülékből.
- A lítium-ion akkumulátorok újrahasznosíthatók. Vigye őket a kereskedőjéhez vagy egy helyi újrahasznosító állomásra. Az összegyűjtött akkumulátorcsomagokat újrahasznosítják vagy megfelelően ártalmatlanítják.

A SZIMBÓLUMOK AZ ÚTMUTATÓBAN

	Olvassa el a használati útmutatót a használat előtt.
	CE megfelelés.
	Biztonsági figyelmeztetés. Kérjük, csak a gyártó által támogatott tartozékokat használja.
	Viseljen védőszemüveget, hallásvédelmet és porvédő maszkot.
	Az elektromos hulladékokat nem szabad a háztartási hulladékkal együtt kidobni. Kérjük,

	<p>hasznosítsa újra, ahol erre lehetőség van. Az újrahasznosítással kapcsolatos tanácsokért forduljon a helyi hatósághoz vagy a kereskedőhöz.</p>
	<p>Az akkumulátort csak 40°C alatt töltsse fel.</p>
	<p>Mindig hasznosítsd újra az elemeket.</p>
	<p>Ne tegye tönkre az akkumulátort tűz által.</p>
	<p>Ne tegye ki az akkumulátort víznek.</p>
	<p>Ne tegye ki esőnek.</p>
	<p>Ne dobja ki az elemeket! Az elhasznált elemeket vigye vissza a helyi gyűjtő- vagy újrahasznosító pontra.</p>
	<p>Tartsa távol a kezét</p>
	<p>Viseljen védőkesztyűt.</p>

	<p>Vegye ki az akkumulátort az aljzatból, mielőtt bármilyen beállítást, karbantartást vagy javítást végezne.</p>
	<p>Biztonságos transzformátor.</p>
	<p>Az akkumulátortöltőt csak beltéren használja és tárolja.</p>
	<p>Kettős szigeteléssel a további védelemért.</p>

TOVÁBBI BIZTONSÁGI FIGYELMEZTETÉS

Sövényvágó biztonsági figyelmeztetések

- Tartsa távol a test minden részét a pengétől. Ne távolítsa el a levágott anyagot, és ne tartsa a vágandó anyagot, amikor a pengék mozognak. A pengék tovább mozognak, miután a kapcsolót kikapcsolták. Egy pillanatnyi figyelmetlenség a sövénynyíró használata közben súlyos személyi sérülést okozhat.
- Vigye a sövénynyírot a fogantyúnál fogva, a pengét megállítva, és ügyeljen arra, hogy semmilyen áramkapcsolót ne működtessen. A sövénynyíró megfelelő hordozása csökkenti a véletlen indítás és az ebből eredő személyi sérülés kockázatát.
- Amikor a sövénynyírot szállítja vagy tárolja, mindig helyezze fel a pengevédőt. A sövénynyíró megfelelő kezelése csökkenti a pengék okozta személyi sérülés kockázatát.
- A beszorult anyag eltávolítása vagy a készülék szervizelése során győződjön meg róla, hogy minden kapcsoló kikapcsolt állapotban van és/vagy az akkumulátor ki van kapcsolva vagy eltávolítva. A sövényvágó váratlan bekapcsolása a beszorult anyag eltávolítása vagy a készülék szervizelése közben súlyos személyi sérülést okozhat.
- Csak szigetelt fogófelületeknél fogja a sövényvágót, mert a penge érintkezhet

rejtett vezetékkel. A "feszültség alatt lévő" vezetékkel érintkező pengék a sövényvágó fém részeit is "feszültség alatt lévővé" tehetik, ami áramütést okozhat a kezelőnek.

- f) Tartsa távol az összes tápkábelt és vezetékét a vágási területtől. A tápkábelek vagy vezetékek rejtve lehetnek a sövénynél vagy bokroknál, és a penge véletlenül elvághatja őket.
- g) Ne használja a sövényvágót rossz időjárási körülmények között, különösen villámlás veszélye esetén. Ez csökkenti a villámcsapás kockázatát.

További biztonsági szabályok a sövénynyíróhoz

Ez a gép súlyos sérüléseket okozhat. Olvassa el figyelmesen a használati, előkészítési, karbantartási, indítási és leállítási utasításokat a gép helyes kezelése érdekében. Ismerje meg az összes vezérlőt és a gép megfelelő használatát.

2. Soha ne engedje, hogy gyerekek használják a gépet;
3. Ne üzemeltesd, amikor emberek, különösen gyerekek vannak a közelben;
4. Öltözzön megfelelően! Ne viseljen laza ruházatot vagy ékszereket, amelyek beleakadhatnak a mozgó alkatrészekbe. Javasolt a masszív kesztyű, csúszásmentes lábbeli és védőszemüveg használata.
5. Az akkumulátort válassza le a gépről az alábbi esetekben:
 - tisztítás vagy duguláselhárításakor;
 - ellenőrzés, karbantartás vagy a gépen végzett munka
7. A gép működtetése közben mindig ügyeljen egy biztonságos és stabil munkapozícióra, különösen, ha lépcsőt vagy létrát használ;
8. Ne próbálja megjavítani a gépet, hacsak nem rendelkezik megfelelő képesítéssel;
9. Ne működtesse a gépet sérült vagy túlzottan elhasználódott vágószerszerkezettel;
10. Mindig győződjön meg róla, hogy minden fogantyú és védőelem fel van szerelve, amikor a gépet használja. Soha ne próbáljon meg használni egy hiányos gépet, vagy olyat, amely nem engedélyezett módosítással van felszerelve.
11. Amikor a sövénynyíró több fogantyúval van ellátva, mindig két kézzel használja;
12. A gép szállítása vagy tárolása során mindig helyezze fel a vágóeszköz védőburkolatát;
13. Tudd, hogyan állíthatod le gyorsan a gépet vészhelyzetben;

14. Mindig legyél tudatában a környezetednek, és légy éber az esetleges veszélyekre, amelyeket a gép zaja miatt nem hallhatsz.
 15. A sövénynyírót csak nappali fényben vagy jó mesterséges világításban használja.
 16. Soha ne tartsa a sövényvágót a védőburkolatnál.
 17. Soha ne használja a sövényvágót sérült védőburkolattal vagy védőburkolat nélkül.
 18. A sövénynyíró használata közben mindig biztosítsa a biztonságos és stabil munkapozíciót.
 19. Tartsa távol a kezeit és lábait a vágóeszközöktől minden időben, különösen a motor beindításakor.
 20. Ne tegye ki esőnek. Ne használja a sövénynyírót nedves sövényen.
 21. Rendszeresen ellenőrizze a vágókéseket sérülés szempontjából, és ha sérültek, azonnal javítsa meg őket.
- Ne indítsa el a sövényvágót a védőfedéllel a pengén.
23. Ügyeljen arra, hogy ne terhelje túl a sövénynyírót, és ne használja olyan feladatokra, amelyekre nem szánták, azaz a sövénynyírót csak sövények, cserjék és évelő növények nyírására használhatja.
- Mindig ügyelj a biztos lábtartásra, amikor lépcsőket használsz, vagy a sövényvágódat használod.
25. Soha ne fuss, amikor sövényvágót használsz.
 26. Nehéz munkavédelmi kesztyűt mindig kell viselni a sövénynyíró használatakor.
 27. Legyen óvatos az állítás során, hogy ne helyezze ujjait a mozgó pengék és a gép rögzített részei közé.
 28. Ne próbálja megragadni vagy eltávolítani a sövénynyíradékot, amíg a sövénynyíró működik. A sövénynyíradékot csak akkor távolítsa el, amikor a készülék ki van kapcsolva.
 29. Tartsa a sövénynyírót a fogantyúnál, amikor a vágókés nem működik. Mindig győződjön meg róla, hogy a szállításhoz vagy tároláshoz mellékelt védőburkolat fel van szerelve. A gondos üzemeltetés csökkenti a vágókés általi sérülést.

Biztonsági figyelmeztetések az akkumulátorcsomaghoz

- a) Ne szerelje szét, ne nyissa ki és ne törje szét a sejteket vagy az akkumulátorcsomagot.

- b) Ne okozzon rövidzárlatot az akkumulátorcsomagban. Ne tárolja az akkumulátorcsomagokat véletlenszerűen egy dobozban vagy fiókban, ahol rövidzárlatot okozhatnak egymás között, vagy vezető anyagok révén. Amikor az akkumulátorcsomag nincs használatban, tartsa távol más fém tárgyaktól, például gemkapocsoktól, érméktől, kulcsoktól, szegektől, csavaroktól vagy más apró fém tárgyaktól, amelyek kapcsolatot hozhatnak létre az egyik terminál és a másik között. Az akkumulátorterminalok rövidzárlata égési sérüléseket vagy tüzet okozhat.
 - c) Ne tegye ki az akkumulátort hőnek vagy tűznek. Kerülje a közvetlen napfényben történő tárolást.
 - d) Ne tegye ki az akkumulátorcsomagot mechanikai ütésnek.
 - e) Az akkumulátor szivárgása esetén ne engedje, hogy a folyadék érintkezzen a bőrrel vagy a szemmel. Ha érintkezés történt, az érintett területet bő vízzel mossa le és forduljon orvoshoz.
 - f) Azonnal kérjen orvosi tanácsot, ha egy cellát vagy akkumulátorcsomagot lenyelt.
 - g) Tartsa az akkumulátorcsomagot tisztán és szárazon.
 - h) Törölje le az akkumulátor csatlakozóit tiszta, száraz ruhával, ha azok piszkosak lesznek.
 - i) Az akkumulátor csomagot használat előtt fel kell tölteni. Mindig kövesse ezt az utasítást, és használja a megfelelő töltési eljárást.
 - j) Ne hagyja a töltőn az akkumulátort, ha nincs használatban.
 - k) Hosszabb tárolási időszakok után szükség lehet az akkumulátor többszöri feltöltésére és lemerítésére a maximális teljesítmény elérése érdekében.
- A telepcsomag a legjobb teljesítményt akkor nyújtja, ha normál szobahőmérsékleten ($20\text{ °C} \pm 5\text{ °C}$) működik.
- m) Akkumulátorcsomagok ártalmatlanításakor az eltérő elektrokémiai rendszerekkel rendelkező akkumulátorcsomagokat tartsa külön egymástól.
 - n) Csak a meghatározott töltővel töltsé újra. Ne használjon más töltőt, mint azt, amelyet kifejezetten az eszközzel való használatra adtak meg. Az egyik típusú akkumulátorhoz megfelelő töltő tüzet okozhat, ha más típusú akkumulátorral használják.
 - o) Ne használjon olyan akkumulátort, amelyet nem az adott berendezéshez terveztek.
 - p) Tartsa az akkumulátorcsomagot gyermekektől távol.
 - q) Őrizze meg az eredeti termék dokumentációját későbbi referencia céljára.

Vegye ki az akkumulátort a készülékből, amikor nincs használatban.

s) Megfelelően ártalmatlanítsa.

RENDELTETÉSSZERŰ HASZNÁLAT

A gép otthoni használatra készült sövények és bokrok vágására és nyírására.

Műszaki adatok

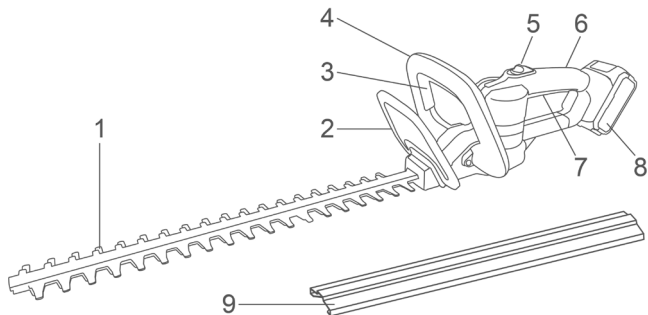

Vágópenge

Védőburkolat

Kiegészítő kapcsoló

Kiegészítő fogantyú

Záró gomb

Hátsó fogantyú

Kapcsoló ravasz

Akkumulátor

Pengevédő

Ennek a terméknek a biztonságos használata megköveteli a terméken és az üzemeltetési kézikönyvben található információk, valamint az elvégzendő projekt ismeretét. A termék használata előtt ismerkedjen meg az összes működési jellemzővel és biztonsági szabályokkal.

Őr

A védő segít eltéríteni a forgácsokat vagy egyéb törmelékeket az üzemeltető kezeitől és szemeitől.

Indítókapcsoló

A váltókapcsoló, amely a hátsó fogantyú alatt található, és a zárgomb, amely a segédfogantyú mögött helyezkedik el, egyidejűleg meg kell nyomni a penge forgásának engedélyezéséhez.

Műszaki adatok

Modellszám.	CHTLI20018 CHTLI20018xy CHTLI20461 CHTLI20461xy UCHTLI20461 UCHTLI20461xy x(üres,E,S,1,2,3,4,5,6,7,8,9,E,S,A, M) y(üres,-1,-2,-3,-4,-5,-6,-7,-8,- 9, E,S,A,M)
Feszültség	20V maximális
Vágási hosszúság	460 mm (18")
Penge sebesség	2800/perc
Zajinformáció	
Egy súlyozott hangnyomás szintje	86,6 dB(A)
Súlyozott hangteljesítmény	94,3 dB(A)

szint	
Garantált hangteljesítményszint,	97 dB(A)
Rezgésinformáció A fogantyúkon mért rezgésszintek az EN60745-1 és EN60745-2-15 szabványok szerint	
Rezgéskibocsátási érték	2,46 m/s ²
Bizonytalanság K	K= 1,5

⚠ FIGYELMEZTETÉS

Az alábbiakban felsorolt eredeti akkumulátorcsomagot és akkumulátortöltőt használja csak ehhez a szerszámhoz:

x (üres, 1, 2, 3, 4, 5, 6, 7, 8, 9, E, S, A, M)

y (üres, -1, -2, -3, -4, -5, -6, -7, -8, -9, E, S, A, M)

Termék	Battery pack		
Modellszám.	FBLI2001 FBLI2001xy	FBLI2002 FBLI2002xy	FBLI2003 FBLI2003xy
Kimeneti feszültség	20V MAX		
Kimeneti áram	2,0Ah	4,0Ah	5,0Ah

Termék	Battery charger			
Modellszám	FCLI200 1 FCLI200 1xy	UFCLI20 01 UFCLI20 01xy	FCLI204 11 FCLI204 11xy FCLI203 4 FCLI203 4xy	UFCLI204 11 UFCLI204 11xy UFCLI203 4 UFCLI203 4xy
Bemene	50W		105W	

ti teljesítmény				
Bemeneti feszültség	220-240V~ 50/60Hz	110-120V~ 50/60Hz	220-240V~ 50/60Hz	110-120V~ 50/60Hz
Kimeneti feszültség	20V egyenáramú		21V DC	
Kimeneti áram	2A		4A	

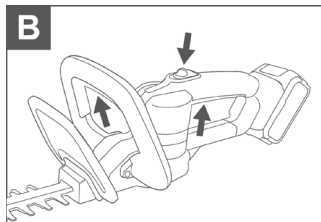

MŰVELET

Összeszerelési útmutató

Akkumulátor

⚠ FONTOS

Az akkumulátorcsomag nincs feltöltve, amikor megvásárolják. Az első használat előtt helyezze az akkumulátorcsomagot az akkumulátortöltőbe, és töltsse fel. Ügyeljen arra, hogy elolvassa az összes biztonsági óvintézkedést és kövesse az akkumulátortöltő szakaszában található utasításokat.

Az akkumulátor eltávolításához (lásd az A ábrát)

- Nyomja le az akkumulátorcsomag kioldó gombját és tartsa lenyomva.
- Fogja meg erősen a ravaszmarkolatot, és húzza ki az akkumulátorcsomagot a markolatból.

⚠ MEGJEGYZÉS

Az akkumulátorcsomag szorosan illeszkedik a fogantyúba, hogy megakadályozza a véletlen kimozdulást. Az eltávolításhoz erősen meg kell húzni.

Az akkumulátor beszereléséhez (lásd A ábra)

- Igazítsa a akkumulátorcsomag nyelvét a fogantyúház üregéhez.
- Határozottan ragadd meg a ravasz markolatát.
- Tolja be az akkumulátor csomagot a fogantyúba, amíg a retesz a helyére nem záródik.

⚠ FONTOS

Ne távolítsa el a pengeegységet, kivéve ha az élezésre, kiegyenesítésre vagy cserére szorul. Javítás céljából vigye el egy hozzáértő személyhez.

⚠ FIGYELMEZTETÉS

Kicsomagolás

- Ez a termék nem igényel összeszerelést.
- Óvatosan vegye ki a terméket és a tartozékokat a dobozból. Győződjön meg róla, hogy minden tétel, amely fel van tüntetve a csomagolási listán, szerepel.
- Alaposan ellenőrizze a terméket, hogy megbizonyosodjon arról, hogy a szállítás során nem történt törés vagy sérülés.
- Ne dobja el a csomagolóanyagot, amíg alaposan meg nem vizsgálta és kielégítően nem működtette a terméket.

Összeszerelési útmutató

⚠ FIGYELMEZTETÉS

A személyi sérülések elkerülése érdekében:

- Óvatosan bánj a pengével.
- Ne helyezze ujját vagy kezét a penge bevágásai közé vagy olyan helyzetbe, ahol becsípődhetnek vagy megvághatják magukat.
- Soha ne végezzen karbantartást a pengén vagy a sövénynyírón, amíg az akkumulátor ki nincs távolítva.
- Ne használja, ha a penge összeszerelése sérült vagy meghajlott. Vigye el egy hozzáértő személyhez, hogy kiegyenesítse, kicserélje vagy megélezze.
- Mindig tartsa mindkét kezét a sövényvágó fogantyúin, hogy megakadályozza, hogy keze hozzáérjen a pengéhez.

Használati utasítás

BE/KI Kapcsolók (lásd B ábra)

A sövénynyíró két kapcsolóval és egy lock-OFF gombbal rendelkezik, amelyeket együtt használnak a véletlen indítások vagy sérülések megelőzése érdekében.

- Helyezze az egyik kezét a ravasz markolatára. Helyezze a másik kezét a segédmarkolatra.
- Nyomja meg a zár-LE gombot és tartsa lenyomva.
- Húzza meg a ravasz kapcsolót. A sövénynyíró bekapcsol.
- Engedd el a reteszelő gombot. A sövénynyíró addig marad bekapcsolva, amíg a ravaszt és a kapcsológombot benyomva tartod.
- A sövénynyíró leáll, ha elengedi bármelyik ravasz fogantyút.

⚠ FONTOS

Ha a sövényvágót véletlenül elejtik, a sövényvágó kikapcsol, és a penge néhány másodperc után megáll. Ezután a sövényvágó ismét lezáródik.

KARBANTARTÁS&HIBÁK

A sövénynyíró nem működik.	Akkumulátor lemerült	Töltse fel az akkumulátort
	Az akkumulátor nincs teljesen csatlakoztatva.	Győződjön meg róla, hogy az akkumulátor rögzítő gomb be van kapcsolva.
A sövényvágó időszakosan működik.	A kerti szerszám belső vezetékei hibásak.	Lépjén kapcsolatba az ügyfélszolgálati munkatárssal
	Be/Ki kapcsoló hibás	Lépjén kapcsolatba az ügyfélszolgálati ügynökkel
A motor működik, de a pengék nem mozognak.	Belső hiba	Forduljon az ügyfélszolgálati képviselőhöz
Vágópenge forró.	Élfogó penge tompa	Élesítse a pengét

	A vágókészen fogak vannak.	Ellenőriztesse/felújítsa a pengét
	Túl sok súrlódás, az olajozóanyag hiánya miatt	Alkalmazza a kenősprayt
A penge nem mozdul.	Akkumulátor lemerült	Akkumulátor feltöltése
	Gép meghibásodott	Kapcsolattartó Ügyintéző
Túlzott rezgések/zaj	A gép hibás	Ügyfélszolgálati munkatárs
Az akkumulátoronkénti vágási idő túl rövid.	Túl sok súrlódás a kenőanyag hiánya miatt.	Alkalmazza a kenősprayt
	A penge tisztítást igényel.	Tiszta penge
	Az akkumulátor nincs teljesen feltöltve.	Az akkumulátor töltése
A pengék lassan forognak.	Akkumulátor lemerült	Akkumulátor feltöltése
	Akkumulátor az	Hagyja az

	akkumulátor hőmérséklettarto mányán kívül tárolva	akkumulátort természetes módon szobahőmérsékle tre melegedni (az akkumulátor üzemi hőmérséklettarto mányán belül 0– 35 °C).
--	--	--