

INGCO

www.ingco.com

PRODUCT MANUAL

LITHIUM-ION GAUGE STRAIGHT SHEAR



CSSLI20258 CSSLI20258xy UCSSLI20258xy
x (blank, 1, 2, 3, 4, 5, 6, 7, 8, 9, E, S, A, M)
y (blank, -1, -2, -3, -4, -5, -6, -7, -8, -9, E, S, A, M)



Eredeti utasítások

ÁLTALÁNOS KÉZISZERSZÁM BIZTONSÁGI FIGYELMEZTETÉSEK

⚠ FIGYELMEZTETÉS Olvassa el a biztonsági figyelmeztetéseket, utasításokat, ábrákat és specifikációkat, amelyeket ehhez az elektromos szerszámhoz mellékeltek. Az alább felsorolt utasítások be nem tartása áramütést, tüzet és/vagy súlyos sérülést okozhat.

Őrizze meg az összes figyelmeztetést és utasítást a későbbi hivatkozás érdekében. A "szerszámgép" kifejezés a figyelmeztetésekből az Ön hálózati (vezetékes) szerszámgépére vagy akkumulátoros (vezeték nélküli) szerszámgépére utal.

1) Munkaterület biztonsága

- Tartsd a munkahelyet tisztán és jól megvilágítva. A zsúfolt vagy sötét területek baleseteket okozhatnak.
- Ne használjon elektromos szerszámokat robbanásveszélyes környezetben, például gyúlékony folyadékok, gázok vagy por jelenlétében. Az elektromos szerszámok szikrákat okoznak, amelyek meggyújthatják a port vagy a gőzöket.
- Tartsa távol a gyerekeket és a báméskodókat, miközben elektromos szerszámot használ. A zavaró tényezők miatt elveszítheti az irányítást.

2) Elektromos biztonság

- Az elektromos szerszámok dugói illeszkedjenek az aljzathoz. Soha ne módosítsa a dugót semmilyen módon. Ne használjon adapter dugókat földelt (védőérintős) elektromos szerszámokkal. A módosíthatatlan dugók és a megfelelő aljzatok csökkentik az áramütés kockázatát.
- Kerülje a testkontaktust földelt vagy földhöz kötött felületekkel, mint például csövek, radiátorok, tűzhelyek és hűtőszekrények. Növekszik az áramütés veszélye, ha a teste földelt vagy földhöz kötött.
- Ne tegye ki az elektromos szerszámokat esőnek vagy nedves körülményeknek. A víz behatolása egy elektromos szerszámba növeli az áramütés kockázatát.
- Ne használja helytelenül a vezetékét. Soha ne használja a vezetékét eszközhordozásra, húzásra vagy a szerszám kihúzására. Tartsa a vezetékét távol hőtől, olajtól, éles szélektől és mozgó alkatrészekről. A sérült vagy összegabalyodott vezetékek növelik az áramütés kockázatát.
- Amikor szabadban használ egy elektromos szerszámot, használjon kültéri használatra alkalmas hosszabbítót. A kültéri használatra alkalmas hosszabbító használata csökkenti az áramütés kockázatát.
- Ha elkerülhetetlen, hogy elektromos szerszámot nedves helyen használjon,

használjon maradékáram-védő kapcsolóval (RCD) védett tápellátást. Az RCD használata csökkenti az áramütés kockázatát.

3) Személyes biztonság

- a) Legyen éber, figyeljen arra, amit csinál, és használja a józan eszét, amikor elektromos szerszámmal dolgozik. Ne használjon elektromos szerszámot, ha fáradt, vagy drogok, alkohol, illetve gyógyszerek hatása alatt áll. Egy pillanatnyi figyelmetlenség az elektromos szerszámok használata közben súlyos személyi sérüléshez vezethet.
- b) Használjon személyi védőfelszerelést. Mindig viseljen szemvédőt. A megfelelő védőfelszerelések, mint például porvédő maszk, csúszásgátlós biztonsági cipő, sisak vagy hallásvédő, csökkentik a személyi sérülések kockázatát.
- c) Kerülje el a véletlen indítást. Győződjön meg róla, hogy a kapcsoló kikapcsolt állapotban van, mielőtt a tápcsatlakozáshoz és/vagy az akkumulátorhoz csatlakoztatná a szerszámot, vagy mielőtt felemelné vagy hordozná azt. Ha az elektromos szerszámot az ujjá a kapcsolón tartásával viszi, vagy ha a kapcsoló bekapcsolt állapotban van, az baleseteket okozhat.
- d) Távolítsa el az állítókulcsot vagy a csavarkulcsot, mielőtt bekapcsolja az elektromos szerszámot. Az elektromos szerszám forgó részéhez csatlakoztatva maradt csavarkulcs vagy állítókulcs személyi sérülést okozhat.
- e) Ne nyújtózkodjon túlzottan. Mindig tartsa meg a megfelelő lábtartást és egyensúlyt. Ez jobb irányítást tesz lehetővé a szerszám felett váratlan helyzetekben.
- f) Öltözzön megfelelően. Ne viseljen laza ruházatot vagy ékszert. Tartsa haját és ruházatát távol a mozgó alkatrészekről. A laza ruházat, az ékszerek vagy a hosszú haj beakadhat a mozgó alkatrészekbe.
- g) Ha poreszívó és -gyűjtő berendezések csatlakoztatására szolgáló eszközöket biztosítanak, győződjön meg arról, hogy ezek megfelelően csatlakoztatva és használva vannak. A porgyűjtés használata csökkentheti a porral kapcsolatos veszélyeket.
- h) Ne hagyja, hogy az eszközök gyakori használata révén szerzett ismeretek miatt elbizakodottá váljon, és figyelmen kívül hagyja az eszközök biztonsági elveit. Egy gondatlan cselekedet súlyos sérülést okozhat egy másodperc töredéke alatt.

4) Elektromos szerszám használata és karbantartása

- a) Ne erőltesse a szerszámgépet. Használja a megfelelő szerszámgépet az adott alkalmazáshoz. A megfelelő szerszámgép hatékonyabban és biztonságosabban végzi el a munkát azon a sebességen, amelyre tervezték.
- b) Ne használja az elektromos szerszámot, ha a kapcsoló nem kapcsolja be és ki. Bármelyik elektromos szerszám, amelyet nem lehet a kapcsolóval irányítani, veszélyes, és javításra szorul.
- c) Húzza ki a dugót az áramforrásból és/vagy vegye ki az akkumulátort, ha levehető, a szerszámból, mielőtt bármilyen beállítást végezne, kiegészítőket cserélne, vagy tárolná az elektromos szerszámokat. Az ilyen megelőző biztonsági intézkedések csökkentik az elektromos szerszám véletlen elindításának kockázatát.
- d) A kihasználatlan elektromos szerszámokat tárolja gyermekektől elzárva, és ne engedje, hogy a szerszámot vagy a használati útmutatót nem ismerő személyek használják azt. Az elektromos szerszámok veszélyesek a képzetlen felhasználók kezében.
- e) Tartsa karban az elektromos szerszámokat és tartozékokat. Ellenőrizze az elmozdulást, mozgó alkatrészek elakadását, alkatrészek törését és minden egyéb állapotot, amely befolyásolhatja az elektromos szerszám működését. Ha sérült, a használat előtt javíttassa meg az elektromos szerszámot. Sok balesetet rosszul karbantartott elektromos szerszámok okoznak.
- f) Tartsa élesen és tisztán a vágószerszámokat. A megfelelően karbantartott, éles vágóélű eszközök kisebb valószínűséggel szorulnak be, és könnyebben irányíthatók.
- g) A szerszámgépet, tartozékokat és szerszámbiteket stb. az alábbi utasításoknak megfelelően használja, figyelembe véve a munkakörülményeket és az elvégzendő munkát. A szerszámgép rendeltetésétől eltérő használata veszélyes helyzetet eredményezhet.
- h) Tartsa szárazon, tisztán, olaj- és zsírinteszen a fogantyúkat és a fogási felületeket. A csúszós fogantyúk és fogási felületek nem teszik lehetővé a szerszám biztonságos kezelhetőségét és irányíthatóságát váratlan helyzetekben.

5) Az akkumulátoros szerszám használata és ápolása

- a) Kizárólag a gyártó által megadott töltővel töltsse fel. Az egyik típusú

akkumulátorcsoporthoz megfelelő töltő tűzveszélyt okozhat, ha egy másik akkumulátorcsoporttal használják.

- b) Csak kifejezetten az adott készülékhez kijelölt akkumulátorokkal használjon elektromos szerszámokat. Más akkumulátorok használata sérülés és tűzveszélyt okozhat.
- c) Amikor az akkumulátort nem használja, tartsa távol más fém tárgyaktól, mint például a gemkapcsok, érmék, kulcsok, szegek, csavarok vagy más apró fémtárgyak, amelyek kapcsolatot létesíthetnek egyik terminálról a másikra. Az akkumulátor termináljainak összekötése égési sérüléseket vagy tüzet okozhat.
- d) Visszaélészerű körülmények között a folyadék kiáramolhat az akkumulátorból; kerülje az érintkezést. Ha véletlen érintkezés történik, öblítse le vízzel. Ha a folyadék a szembe kerül, további orvosi segítséget kell kérni. Az akkumulátorból kiáramló folyadék irritációt vagy égési sérüléseket okozhat.
- e) Ne használjon sérült vagy módosított akkumulátort vagy szerszámot. A sérült vagy módosított akkumulátorok kiszámíthatatlan viselkedést mutathatnak, ami tüzet, robbanást vagy sérülés veszélyét eredményezheti.
- f) Ne tegye ki az akkumulátort vagy a szerszámot tűznek vagy túlzott hőmérsékletnek. Ha tűznek vagy 130 °C-nál magasabb hőmérsékletnek teszi ki, robbanást okozhat.
- g) Kövesse az összes töltési utasítást, és ne töltse az akkumulátor készletet vagy az eszközt az utasításban megadott hőmérsékleti tartományon kívül. A helytelen töltés vagy a megadott tartományon kívüli hőmérsékleten történő töltés károsíthatja az akkumulátort és növelheti a tűz kockázatát.

6) Szolgáltatás

- a) Szervizeltesse elektromos szerszámát képzett szerelővel, aki csak azonos cserealkatrészeket használ. Ez biztosítja az elektromos szerszám biztonságának megőrzését.
- b) Sérült akkumulátorcsoomagokat soha ne szervizeljen. Az akkumulátorcsoomagok szervizelését csak a gyártó vagy hivatalos szervizszolgáltatók végezhetik.

**AKKUMULÁTOROS
FIGYELMEZTETÉSEK****SZERSZÁM****BIZTONSÁGI**

Őrizze meg ezeket az utasításokat.

⚠ VIGYÁZAT

Csak eredeti, hiteles akkumulátorokat használjon. Nem eredeti akkumulátorok vagy módosított akkumulátorok használata az akkumulátor felrobbanásához vezethet, tüzet, személyi sérülést és károkat okozhat. Ez érvényteleníti a szerszám garanciáját is, és a töltött és sötét területek baleseteket idézhetnek elő.

⚠ FIGYELMEZTETÉS

- a) Ne szerelje szét, ne nyissa ki és ne aprítsa fel a másodlagos cellákat vagy akkumulátorokat.
- b) Tartsa az elemeket gyermekektől távol. A gyermekek elemek használatát felügyelet alatt kell tartani. Különösen tartsa a kis elemeket távol a kicsi gyermekektől.
- c) Azonnal kérjen orvosi tanácsot, ha egy cellát vagy akkumulátort lenyeltek.
- d) Ne tegye ki az akkumulátorokat vagy cellákat hőnek vagy tűznek. Kerülje a közvetlen napsütésben való tárolást.
- e) Ne kapcsoljon rövidere egy cellát vagy akkumulátort. Ne tárolja a cellákat vagy akkumulátorokat rendezetlenül egy dobozban vagy fiókban, ahol rövidere zárhatják egymást, vagy más fém tárgyak által rövidere zárhatók.
- f) Ne vegyen ki egy cellát vagy akkumulátort az eredeti csomagolásából, amíg nem szükséges a használatához.
- g) Ne tegye ki a sejteket vagy az akkumulátorokat mechanikai ütésnek.
- h) Ha egy cella szivároog, ne engedje, hogy a folyadék érintkezzen a bőrrel vagy a szemmel. Ha mégis érintkezés történik, az érintett területet bő vízzel mossa le, és kérjen orvosi tanácsot.
- i) Ne használjon más töltőt, mint amit kifejezetten az eszközzel való használatra biztosítottak.
- j) Figyelje meg a cellán, akkumulátoron és készüléken található plusz (+) és mínusz (-) jeleket, és gondoskodjon azok helyes használatáról.
- k) Ne használjon olyan cellát vagy akkumulátort, amelyet nem az adott készülékhez terveztek.
- l) Ne keverje a különböző gyártótól származó, különböző kapacitású, méretű vagy típusú cellákat egy eszközben.
- m) Mindig a készülék gyártója által ajánlott akkumulátort vásárolja meg az

eszközhöz.

- n) Tartsa a cellákat és az elemeket tisztán és szárazon.
- o) Törölje le a cellát vagy az akkumulátor érintkezőit tiszta, száraz ruhával, ha azok szennyezettek lesznek.
- p) A másodlagos cellákat és akkumulátorokat használat előtt fel kell tölteni. Mindig a megfelelő töltőt használja, és olvassa el a gyártó utasításait vagy a készülék kézikönyvét a helyes töltési útmutatókért.
- q) Ne hagyjon egy akkumulátort hosszabb ideig töltni, amikor nincs használatban.
- r) Hosszabb ideig tartó tárolás után szükséges lehet a cellák vagy akkumulátorok többszöri feltöltése és lemerítése a maximális teljesítmény eléréséhez.
- s) Őrizze meg az eredeti termékismertetőt későbbi tájékoztatás céljából.
- t) Csak abban az alkalmazásban használja a cellát vagy az akkumulátort, amelyre szánták.
- u) Ha lehetséges, távolítsa el az akkumulátort a készülékből, ha nincs használatban.
- v) Megfelelően ártalmatlanítsa.

Tippek az akkumulátor élettartamának maximalizálásához

- a) Töltse fel az akkumulátor kazettát, mielőtt teljesen lemerülne. Mindig állítsa le a szerszám működését és töltse fel az akkumulátor kazettát, amikor a szerszám teljesítménye csökkenni kezd.
- b) Soha ne töltse újra a teljesen feltöltött akkumulátor-kazettát. A túltöltés lerövidíti az akkumulátor élettartamát.
- c) Töltse fel az akkumulátor kazettát szobahőmérsékleten 10°C-40°C (50°F-104°F) között. Hagyja, hogy a forró akkumulátor kazetta lehűljön a töltés előtt.
- d) Töltse fel az akkumulátort, ha hosszabb ideig (több mint hat hónap) nem használja.

Fontos biztonsági utasítások az akkumulátorhoz

1. Az akkumulátortartó használata előtt olvassa el az összes utasítást és figyelmeztető jelzést az akkumulátortöltőn, az akkumulátoron és az akkumulátort használó terméken.
2. Ne szerelje szét az akkumulátortartót.
3. Ha a működési idő jelentősen lerövidült, azonnal hagyja abba a használatot. Ez túlmelegedéshez, égési sérülésekhez és akár robbanáshoz is vezethet.
4. Ha az elektrolit a szemedbe kerül, öblítsd ki tiszta vízzel és azonnal fordulj orvoshoz. Ez a látásod elvesztését okozhatja.
5. Ne rövidzárlatozza az akkumulátorkazettát:
 - a) Ne érintse meg a csatlakozókat semmiféle vezető anyaggal.
 - b) Kerülje az akkumulátorkazetta fém tárgyakkal, például szögekkel, érmékkel stb. együtt tárolását egy tartályban.
 - c) Ne tegye ki az akkumulátort víznek vagy esőnek.
 - d) Az akkumulátor rövidzárlata nagy áramlást eredményezhet, túlhevülést, esetleges égési sérüléseket és akár meghibásodást is okozhat.
6. Ne tárolja a szerszámot és az akkumulátor tokot olyan helyeken, ahol a hőmérséklet elérheti vagy meghaladhatja az 50°C-ot (122°F).
7. Ne égesse el az akkumulátor kazettát, még akkor sem, ha súlyosan megsérült vagy teljesen elhasználódott. Az akkumulátor kazetta felrobbanhat a tűzben.
8. Ügyelj arra, hogy ne ejtsd le vagy ne üsd meg az akkumulátort.
9. Ne használjon sérült akkumulátort.
10. Kövesse az akkumulátor ártalmatlanítására vonatkozó helyi szabályokat.

Szerszám / akkumulátor védelmi rendszer

A szerszám egy szerszám/akkumulátor védelmi rendszerrel van felszerelve. Ez a rendszer automatikusan lekapcsolja a motort, hogy meghosszabbítsa a szerszám és az akkumulátor élettartamát. A szerszám automatikusan leáll az üzemelés során, ha a szerszám vagy az akkumulátor a következő feltételek valamelyike alá kerül:

Túlterhelés védelem

Amikor az akkumulátor olyan módon működik, hogy rendellenesen

nagy áramot húz, a szerszám automatikusan leáll bármilyen jelzés nélkül. Ebben az esetben kapcsolja ki a szerszámot, és hagyja abba azt az alkalmazást, amely túlterhelést okozott. Ezután kapcsolja be újra a szerszámot, hogy újrainduljon.

Túlmelegedés elleni védelem

Amikor a szerszám/akkumulátor túlmelegszik, a szerszám automatikusan leáll. Ilyen helyzetben hagyja lehűlni a szerszámot/akkumulátort, mielőtt újra bekapcsolja a szerszámot.

Közlekedés

Az akkumulátorok megfelelnek az ipari és jogi szabványok által előírt összes vonatkozó szállítási előírásnak (további információkért forduljon a gyártóhoz).

Az akkumulátorok szállítása tüzet okozhat, ha az akkumulátor kapcsai véletlenül érintkeznek vezető anyagokkal. Az akkumulátorok szállításakor győződjön meg arról, hogy az akkumulátor kapcsai védettek és jól szigeteltek legyenek azoktól az anyagoktól, amelyek érintkezhetnek velük és rövidzárlatot okozhatnak.

Az ebben a kézikönyvben található információk jóhiszeműen kerültek megadásra, és a dokumentum elkészítésekor pontosnak hitték őket. Azonban nem adnak sem kifejezett, sem hallgatóságos garanciát. A vásárló felelőssége biztosítani, hogy tevékenységei megfeleljenek az alkalmazandó előírásoknak.

A környezet védelme

Szelektív gyűjtés. Ezt a terméket nem szabad a normál háztartási hulladékkal együtt kidobni.

Ha egy napon úgy találja, hogy a terméket cserélni kell, vagy már nincs szüksége rá, ne dobja ki a háztartási hulladékkal. Tegye elérhetővé ezt a terméket külön gyűjtésre.

A használt termékek és csomagolások elkülönített gyűjtése lehetővé teszi az anyagok újrahasznosítását és újrahasználatát. Az újrahasznosított anyagok újrafelhasználása segít megelőzni a környezetszennyezést, és csökkenti a nyersanyagok iránti keresletet.





A helyi szabályozások előírhatják az elektromos termékek külön gyűjtését a háztartásoktól, az önkormányzati hulladékgyűjtő helyeken vagy a kiskereskedő által, amikor új terméket vásárol.







Újratölthető akkumulátorcsomag



Ez a hosszú élettartamú akkumulátorcsomag újratöltést igényel, ha már nem képes elegendő energiát biztosítani olyan munkákhoz, amelyeket korábban könnyedén elvégzett. Technikai élettartamának végén, a környezetünk védelme érdekében, gondosan dobja ki.

- Merítse le teljesen az akkumulátort, majd vegye ki a szerszámból.
- A lítium-ion cellák újrahasznosíthatók. Vigye őket a forgalmazójához vagy egy helyi újrahasznosító állomásra. Az összegyűjtött akkucsomagokat újrahasznosítják vagy megfelelően ártalmatlanítják.

AZ UTASÍTÁSI KÉZIKÖNYV SZIMBÓLUMAI

	Duplán szigetelt a fokozott védelem érdekében
	Olvassa el a használati útmutatót, mielőtt használatba veszi.
	CE megfelelés.
	Biztonsági figyelmeztetés. Kérjük, csak a gyártó által támogatott kiegészítőket használja.
	Viseljen védőszemüveget, hallásvédőt és pormaszkot.

	<p>Az elektromos hulladékokat nem szabad a háztartási szeméttel együtt ártalmatlanítani. Kérjük, ahol léteznek, használja az újrahasznosítási lehetőségeket. Forduljon a helyi hatósághoz vagy a kereskedőhöz újrahasznosítási tanácsért.</p>
	<p>Az akkumulátort csak 40°C alatt töltsé.</p>
	<p>Mindig hasznosítsd újra az elemeket.</p>
	<p>Ne tegye tönkre az akkumulátort tűz által.</p>
	<p>Ne tegye ki az akkumulátort víznek.</p>
	<p>Kérjük, figyelmesen olvassa el az összes biztonsági figyelmeztetést és utasítást. A figyelmeztetések és utasítások figyelmen kívül hagyása áramütést, tüzet és súlyos égési sérüléseket, valamint más baleseteket okozhat.</p>
	<p>Ne használjon vagy tegye ki elektromos metszőollókat esős körülmények között.</p>

 	<p>Soha ne helyezze kezét az elektromos metszőolló vágási területéhez működés közben.</p>
	<p>Soha ne érintkezzen feltöltött tárgyakkal elektromos ollóval.</p>

TOVÁBBI BIZTONSÁGI FIGYELMEZTETÉS

⚠ FIGYELEM!

Kérem, olvassa el figyelmesen az összes utasítást, az utasítások be nem tartása áramütést, tüzet vagy más súlyos károkat okozhat.

Ez a berendezés nincs arra tervezve, hogy korlátozott fizikai, érzékszervi vagy mentális képességekkel rendelkező személyek (beleértve a gyermekeket is), illetve tapasztalat vagy tudás nélküli személyek használják, kivéve, ha biztonságukért felelős személy felügyeli őket, vagy ilyen személy ad útmutatást a berendezés biztonságos használatára vonatkozóan. A gyermekeket mindig felügyelni kell annak érdekében, hogy ne játszanak a berendezéssel.

⚠ VESZÉLY!

A berendezés használatakor néhány biztonsági óvintézkedést be kell tartani a sérülések és károk elkerülése érdekében. Kérjük, figyelmesen olvassa el a teljes kezelési útmutatót és a biztonsági előírásokat. Tartsa ezt a kézikönyvet biztonságos helyen, hogy az információk bármikor elérhetők legyenek. Ha más személynek adja át a berendezést, adja át a kezelési útmutatót és a biztonsági előírásokat is. Nem vállalunk felelősséget az olyan károkért vagy balesetekért, amelyek ezen utasítások és biztonsági előírások figyelmen kívül hagyása miatt következnek be.

REKÉSZÜLÉSI KOCKÁZATOK

Még akkor is, ha ezt az elektromos szerszámot az utasításoknak megfelelően használja, bizonyos maradványkockázatok nem zárhatók ki. Az alábbi veszélyek kapcsolódhatnak a készülék kialakításához és elrendezéséhez:

1. Tüdőkárosodás, ha nem használnak megfelelő védőpor maszkot.
2. Halláskárosodás, ha nem használnak megfelelő fülvédőt.
3. Egészségkárosodás, amelyet kéz-kar vibráció okoz, ha az eszközt hosszabb ideig használják, vagy nem megfelelően irányítják és tartják karban.

⚠ VESZÉLY!

Az elektromos szerszám működés közben elektromágneses mezőt hoz létre. Bizonyos körülmények között ez a mező aktívan vagy passzívan gátolhatja az orvosi implantátumokat. A súlyos vagy halálos sérülések kockázatának csökkentése érdekében azt javasoljuk, hogy az orvosi implantátummal rendelkező személyek konzultáljanak orvosukkal és az orvosi implantátum gyártójával a berendezés használata előtt.

Munkavédelmi biztonság

1. Tartsa tisztán és világosan a munkahelyet, a rendetlen és sötét munkahely baleseteket okozhat.
2. Ne használja a metszőollót robbanásveszélyes, gyúlékony vagy páras környezetben.
3. Tartsa távol a gyerekeket és a járókelőket, mielőtt működteti a metszőollót, hogy elkerülje a figyelemelvonás miatt bekövetkező véletlen sérüléseket.

Elektromos biztonság

1. A metszőolló akkumulátor aljzatának kompatibilisnek kell lennie a tápkábel csatlakozójával, ne módosítsa az aljzatot és a csatlakozót.
2. Ne tegye ki a metszőollót esőnek, páras környezetnek, víznek vagy bármilyen más nedvességnek, amely áramütés veszélyét eredményezheti.
3. Tartsa a metszőollót távol hőtől, olajtól, éles szélektől vagy mozgó alkatrészekről.

Emberi biztonság

1. Figyelmet kell fenntartani magas szintű éberség mellett. Kérjük, olvassa el figyelmesen az utasításokat és a kézikönyvet, mielőtt az elektromos metszőollókat használja. Az üzemeltetés során maradjon éber, ne végezzen kapcsolódó műveleteket fáradtság, drog vagy alkohol hatása alatt. Munka közbeni elterelés súlyos személyi sérülést okozhat.

2. Védelmi eszközök használatakor mindig viseljen védőfelszerelést, például védőszemüveget. Megfelelő körülmények között viseljen porvédő maszkot, csúszásmentes védőcipőt, védősisakot és hallásvédelmi eszközöket a személyi sérülések csökkentése érdekében;
3. Mindig távolítsa el az összes állítókulcsot vagy csavarkulcsot, mielőtt az elektromos metszőollót bekapcsolja, és hagyja azokat az elektromos metszőágakban. A forgó részen lévő kulcs vagy csavarkulcs személyi sérülést okozhat.
4. Működés közben tartsa távol a kezét a vágásterülettől. Semmilyen körülmények között ne hajlítsa a kezét az anyaghoz. Ezután győződjön meg arról, hogy a nyírási zóna alatt lévő anyag nem sérült a vágóéltől, és hogy azt minden alkalommal meg kell tartani. Figyeljen a lábak és a test egyensúlyára, hogy baleset esetén irányítani tudja az elektromos metszőollót.
5. Szigorúan tilos laza ruházatot és kiegészítőket viselni metszési és nyírási műveletek végzésekor. Ügyeljen arra, hogy a haj, ruhák és az ujjak távol legyenek. Tartsa távol magát a mozgó alkatrészekről, és kerülje, hogy laza ruházat, kiegészítők vagy hosszú haj a mozgó alkatrészek közé kerüljön.

RENDLTETÉSSZERŰ HASZNÁLAT

Ez a berendezés legfeljebb 25 mm átmérőjű (puhafa) ágak és növények vágására készült. A keményfa esetében az átmérő kisebb. Ez a berendezés nem alkalmas fém vágására. A berendezést csak az előírt célra szabad használni.

Bármilyen egyéb használat visszaélésnek minősül. Az okozott bármilyen kárért vagy sérülésért az üzemeltető/felhasználó és nem a gyártó felel.

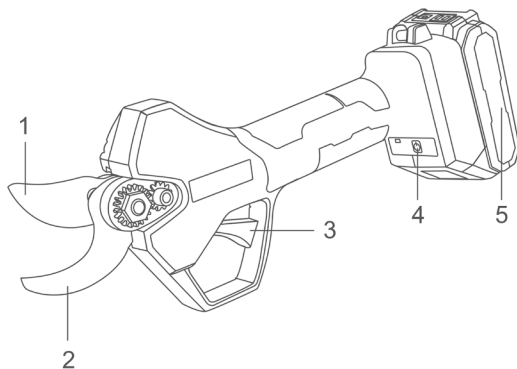
MŰSZAKI ADATOK

Vágókés (mozgatható)

Ellenkés (álló)

Ravaszk

BE/KI főkapcsoló

Akkumulátor csomag

Műszaki specifikációk

Alapvető információk az elektromosságról	
Üzemi feszültség	20V
Lítium akkumulátor	2,0Ah
Vágási átmérő (Max)	25 mm (1") puha ágak

- A folyamatos kutatási és fejlesztési programunk miatt az itt található műszaki adatok előzetes értesítés nélkül megváltozhatnak.
- A specifikációk és az akkumulátor típusok országoként eltérhetnek.
- Tömeg, akkumulátor kártyával.

⚠ FIGYELEM!

Csak az alábbi eredeti akkumulátort és akkumulátortöltőt használja ehhez a szerszámhoz:

x (üres, 1, 2, 3, 4, 5, 6, 7, 8, 9, E, S, A, M)

y (üres, -1, -2, -3, -4, -5, -6, -7, -8, -9, E, S, A, M)

Termék	Akkumulátor csomag		
Modellszám.	FBLI2001 FBLI2001xy	FBLI2002 FBLI2002xy	FBLI2003 FBLI2003xy
Kimeneti feszültség	20V MAX		
Kimeneti áram	2,0Ah	4,0Ah	5,0Ah

Termék	Battery charger			
Modellszám.	FCLI200 1 FCLI200 1xy	UFCLI20 01 UFCLI20 01xy	FCLI204 11 FCLI204 11xy	UFCLI204 11 UFCLI204 11xy

			FCLI203 4 FCLI203 4xy	UFCLI203 4 UFCLI203 4xy
Bemeneti teljesítmény	50W		105W	
Bemeneti feszültség	220- 240V~ 50/60Hz	110- 120V~ 50/60Hz	220- 240V~ 50/60Hz	110- 120V~ 50/60Hz
Kimeneti feszültség	20V egyenáram		21V egyenáram	
Kimeneti áram	2A		4A	

MŰKÖDÉSI KÉP

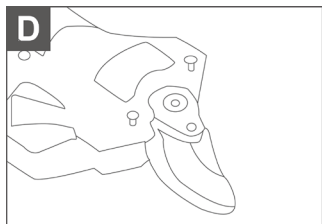
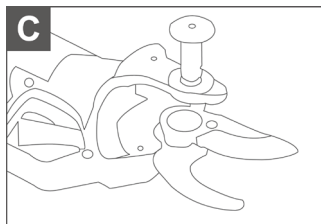
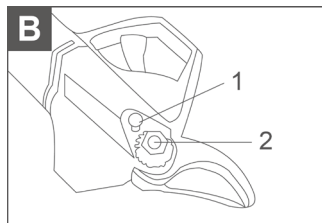

TERMÉK MŰKÖDÉS

⚠ ÓVINTÉZKEDÉSEK

Amikor metszőollókat használ, kérjük, győződjön meg arról, hogy az ujjak és más testrészek nincsenek a penge munkaterületén belül. Az üzemeltető felelős az üzemeltető figyelmeztetések megsértéséből eredő károkért.

Beállítás

1. Helyezze be az akkumulátort a metszőgép tápfeszültség-csatlakozójába.
2. Kapcsolja be a metszőgép tápkapcsolóját. Az első használat miatt a LED kijelző jelzőfénye zöld lesz, és a csengő egyszer megszólal.
3. Kattintson kétszer az elsütőre, a metszőpengék automatikusan kinyílnak.
4. Normál metszés: nyomja meg az elsütőbillentyűt a pengék zárásához, és engedje fel az elsütőbillentyűt a pengék kinyitásához.
Penge zárása: folytassa a ravasz nyomását, egy zümmögés azt jelzi, hogy a penge zárva marad.
5. Működés előtt, hogy meggyőződjön róla, hogy az ágvágó jól működik, kérjük, nyomja meg a ravaszt a pengék zárásához, majd engedje el a ravaszt a pengék nyitásához anélkül, hogy bármit vágna. Ismételje meg ezt néhányszor.

<p>Főkapcsoló (funkcióleírás)</p> <p>-Hosszan nyomja 2 másodpercig a gép bekapcsolásához</p>	<p>Ravasz (funkció leírás)</p> <p>-Gyorsan nyomja meg kétszer a ravaszt az akció aktiválásához</p> <p>-Ha hosszú időre felfüggeszti a munkát, alvás után a gépet is</p>
--	---

<p>-Hosszan nyomja 2 másodpercig a gép kikapcsolásához</p>	<p>kétszer meg kell nyomni a ravaszt az akció aktiválásához. -A penge zárva marad, ha a ravaszt hosszú ideig nyomva tartja 2 másodpercig, és a ravaszt újraaktiválja, ha rövid idő alatt kétszer megnyomja.</p>
--	---

Csomagolás

1. Nyomja meg a ravaszt, tartsa lenyomva néhány másodpercig, majd engedje el, a penge bezáródik és nem nyílik ki.
2. Kapcsolja ki az akkumulátort, válassa le az akkumulátort.
3. Takaríts, tisztíts meg, és pakold el a metszőt a szerszámosládába.

⚠ FIGYELMEZTETÉSEK

1. Töltés közben normális, hogy a töltő és az akkumulátor meleg.
2. Ha az akkumulátort hosszabb ideig nem használják, ajánlott háromhavonta egyszer feltölteni. Ez biztosítja, hogy az alacsony használat ne befolyásolja az akkumulátor élettartamát.
3. Az új vagy hosszú ideje nem használt akkumulátornak körülbelül 5 töltés-kisütés ciklusra van szüksége, mielőtt eléri a teljes kapacitását.
4. Ne töltse újra a teljesen feltöltött akkumulátort néhány perc használat után, mert ez csökkentheti az akkumulátor élettartamát.
5. Ne használjon sérült akkumulátort, és ne szerelje szét a töltőt vagy az akkumulátort.
6. Ne helyezze az akkumulátort magas hőmérsékletű hőforrás közelébe, az akkumulátort magas hőmérsékletű hőforrás közelébe.

7. Ne töltsse az akkumulátort szabadtéren vagy párás környezetben.
8. Normális, hogy a metszőolló vágási átmérője csökken, amikor az akkumulátor kapacitása lemerül.
9. Ne használja a metszőollót töltés közben. Töltés alatt le kell csatlakoztatni az akkumulátorról.
10. Ne tárolja az akkumulátort nedves környezetben.



Üzemeltetési óvintézkedések

Használat és karbantartás a metszőollóhoz

1. Ne vágjon le ágakat a megadott átmérőn túli méretben, ne vágjon kemény anyagokat, például fémekeket, köveket vagy egyéb nem növényi anyagokat. Ha a pengék kopottak vagy sérültek, kérjük, cserélje ki a pengéket.
2. Tartsa tisztán a metszőollót, használjon tiszta ruhát a metszőolló, az akkumulátor és a töltő tisztításához (ne használjon súrolószert vagy oldószer alapú tisztítószert), puha kefével vagy száraz ruhával tisztítsa meg a port a metszőolló fejről.
3. Ne merítse a metszőollót, akkumulátort vagy töltőt semmilyen folyadékba.
4. Kövesse az utasításokat a metszőolló megfelelő használatára érdekében, ne használja a metszőollót, ha maga az eszköz, az akkumulátor vagy a töltő sérült.
5. Ne használja a metszőollót, ha az nem működik vagy nem lehet megfelelően leállítani, azonnal küldje szervizbe. Veszélyes használni a metszőollót, ha az eszköz nem működik vagy nem lehet megfelelően leállítani.
6. Kérjük, győződjön meg róla, hogy az elektromos metsző ki van kapcsolva bármilyen beállítás, változtatás során.
7. kiegészítők vagy tárolás. Ez a védőintézkedés célja a véletlenül bekapcsolódó metszőollók kockázatának csökkentése.
8. Kérjük, győződjön meg róla, hogy a pengék zárva vannak, amikor nincsenek használatban, a metszőollót gyermekek elől elzárva kell tárolni, ne engedje használni a metszőollót olyan személynek, aki nem ismeri a metsző használatát vagy útmutatását, veszélyes a metszőollót megfelelő képzés és megértés nélkül használni.
9. A metszőolló használatának meg kell felelnie a kézikönyvben leírt

utasításoknak és használati módszereknek, valamint figyelembe kell venni a munkakörnyezetet és az elvégzett munka természetét. A metszőolló használata a meghatározott képességein és előírásain kívül veszélyes.

10. Minden használat után távolítsa el a szennyeződések a mozgó és rögzített pengékről, majd kenje meg a penge azon oldalát, ahol a mozgó és rögzített penge érintkezik. Ez biztosítja, hogy a pengék jó állapotban maradjanak, csökkentve az ellenállást használat közben, ezáltal meghosszabbítva a metszőolló és a penge élettartamát.
11. Tartsa az akkumulátort gyermekektől távol.
12. Ne használja vagy helyezze az akkumulátort közvetlen napfénynek kitett helyre (például napfénynek kitett járműben), mert ez túlmelegítheti vagy kiegészítheti az akkumulátort, lerövidítve annak élettartamát.
13. Ne használja az akkumulátort elektrosztatikus környezetben (64V felett).
14. Ne használjon rozsdás, kellemetlen szagú vagy szokatlan kinézetű akkumulátort.
15. Ha a bőr vagy a ruházat közvetlen kapcsolatba kerül az akkumulátor folyadékkal, azonnal öblítse le tiszta vízzel.
16. Tartsa teljesen feltöltve az akkumulátort, amikor a metszőollót hosszabb ideig nem használja.

Szabálytalansági mérések

1. Abban az esetben, ha a metszőolló nem képes átvágni egy tárgyat, azonnal engedje el a ravaszt, és a mozgó penge automatikusan visszatér nyitott helyzetébe.
2. Amennyiben a metszőolló különösen kemény ágat vág, azonnal engedje el a ravaszt, és a mozgó penge automatikusan visszatér nyitott helyzetébe.
3. Abban az esetben, ha az akkumulátor nem töltődik megfelelően, kérjük, ellenőrizze, hogy a töltő az-e, amelyet a vásárláskor a csomagban kapott. Ezután győződjön meg arról, hogy a töltőhöz biztosított feszültség megegyezik a töltő specifikációjában megadott értékkel.
4. Elektromos vagy mechanikai hiba esetén azonnal kapcsolja ki az áramot.
5. A kézikönyvben található utasítások be nem tartása esetén akkumulátor folyadékszivárgás léphet fel, ne érintse meg a kiszivárgott akkumulátor folyadékot. Véletlen akkumulátor folyadékkal való érintkezés esetén azonnal tisztítsa meg tiszta vízzel. Ha az akkumulátor folyadék a szembe kerül, mossa

tiszta vízzel, és forduljon kórházi segítséghez. Az akkumulátorból szivárgó folyadék irritációt vagy égési sérüléseket okozhat.

Karbantartás

Takarítás

Veszély! Minden tisztítási munka megkezdése előtt mindig vegye ki az akkumulátort.

- Tartsa tisztán a biztonsági eszközöket, a szellőzőnyílásokat és a motorburkolatot a szennyeződésektől és portól, amennyire csak lehetséges. Törölje le a berendezést egy tiszta ruhával, vagy fújja le alacsony nyomású sűrített levegővel.
- Azt javasoljuk, hogy minden használat után azonnal tisztítsa meg a készüléket.
- Rendszeresen tisztítsa meg a berendezéseket nedves ruhával és némi puha szappannal. Ne használjon tisztítószereket vagy oldószereket; ezek károsíthatják az eszköz műanyag részeit. Ügyeljen arra, hogy víz ne szivároгjon be a készülékbe. A víz bejutása az elektromos eszközbe növeli az áramütés kockázatát.

Pengecsere

Akkor javasolt a penge cseréje az alábbi lépésekkel, ha a mozgó penge már nem keresztezi a rögzített pengét egész hosszában, vagy ha a motoros metsző többé nem tud tiszta vágást végezni élezés után.

1. A biztonság érdekében, mielőtt kicseréli a pengét, kérjük, győződjön meg róla, hogy a metszőolló ki van kapcsolva és az áramkábelt leválasztották az akkumulátorról.
2. Hivatkozzon a rajzokra a penge cseréjének eljárásával kapcsolatban. Csavarja ki a 2 csavart és vegye le az oldalsó fedelet.
 - Egyenként csavarja le a 2 anyát a másik oldalon.
 - Távolítsa el a mozgó pengét, és cserélje ki a régi vágópengét egy újra.
 Szerelje össze a pengét, anyákat és burkolatot a fentieknek megfelelően.
3. Tisztítsa meg a pengét a cserét követően, csatlakoztassa az áramkábelt az akkumulátorhoz, kapcsolja be a készüléket a penge teszteléséhez, majd zárja be a pengét a teljes folyamat befejezéséhez.

KARBANTARTÁS & HIBÁK

Hibaelhárítás

Veszély! Hibakeresés előtt kapcsolja ki az eszközt és távolítsa el az akkumulátort. Az alábbi táblázat hibajelenségeket és azokat a teendőket tartalmazza, amelyek segítségére lehetnek a probléma megoldásában, ha az eszköz nem működik megfelelően. Ha a lista átnézése után sem sikerül lokalizálni és megoldani a problémát, kérjük, vegye fel a kapcsolatot a legközelebbi szervizműhellyel.

Hiba	Lehetséges ok	Gyógymód
A berendezés nem működik.	- Állítsa a főkapcsolót KI állásba - Az akkumulátor lemerült - Az akkumulátor nincs megfelelően behelyezve	- Állítsa az ON-OFF főkapcsolót ON állásba - Töltse fel az akkumulátort - Távolítsa el az akkumulátort és helyezze vissza
A berendezés megáll vágás közben.	- Az akkumulátor lemerült - Az akkumulátor kapacitása	- Akkumulátor töltése - Akkumulátor töltése

	alacsony	
A vágókés beszorul egy vastag ágba.	- Az akkumulátor kapacitása alacsony - A fa túl kemény - A fa átmérője túl nagy	- Akkumulátor töltése - A fa alkalmatlan a vágásra - A fa alkalmatlan a vágásra
A vágás nem sima.	- A vágópenge tompa vagy kopott	- Cserélje le a vágókéset