

INGCO

www.ingco.com

PRODUCT MANUAL

HIGH PRESSURE WASHER

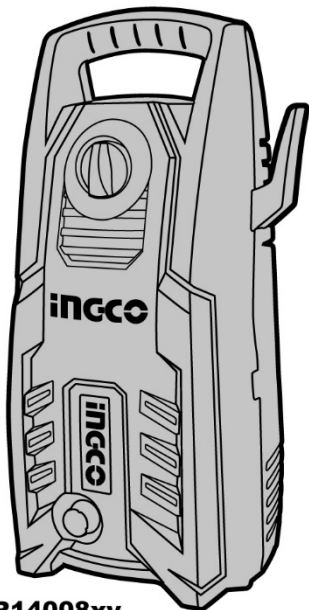

HPWR14008 HPWR14008xy
UHPWR14008 UHPWR14008xy
x(blank, 1,2,3,4,5,6,7,8,9,E,S,A,M);
y(blank,-1,-2,-3,-4,-5,-6,-7,-8,-9,E,S,A,M)



Eredeti utasítások

ÁLTALÁNOS BIZTONSÁGI FIGYELMEZTETÉSEK

⚠ FIGYELMEZTETÉS!

Kérjük, olvassa el és tartsa be ezeket az eredeti utasításokat a készülék első üzembe helyezése előtt, és tárolja őket későbbi használatra vagy a későbbi tulajdonosok számára.

Az itt szereplő megjegyzéseken kívül be kell tartani a törvényhozó által előírt általános biztonsági rendelkezéseket és a balesetmegelőzési szabályokat.

A készüléken található figyelmeztetések és megjegyzések fontos információkat nyújtanak a biztonságos működéshez.

Veszélyszintek

⚠ VESZÉLY!

Az azonnali veszélyre mutató figyelmeztetés, amely, ha nem kerülik el, súlyos sérülésekhez vagy halálhoz vezet.

⚠ FIGYELEM!

Lehetséges veszélyhelyzetre mutató jelzés, amely elkerülés esetén súlyos sérülésekhez vagy halálhoz vezethet.

⚠ FIGYELEM!

Mutató egy esetlegesen veszélyes helyzetre, amely ha nem kerülhető el, kisebb sérülésekhez vezethet.

⚠ FIGYELEM! Egy potenciálisan veszélyes helyzetre figyelmeztet, amely anyagi károkat okozhat.

Elektromos alkatrészek

⚠ VESZÉLY!

Áramütés veszélye.

- Soha ne érintse meg a hálózati csatlakozót és az aljzatot nedves kézzel.
- Minden használat előtt ellenőrizze a tápkábelt és a dugót sérülésekre. Ne használja a gépet, ha a tápkábel vagy a gép fontos részei sérültek, pl. biztonsági eszközök, nagynyomású tömlők, fegyverkapcsoló.
- Minden áramvezető résznek a munkaterületen védve kell lennie a vízszugár ellen.
- A hálózati csatlakozó és a hosszabbító kábel csatlakozása vízálló kell, hogy legyen, és soha nem szabad vízben feküdnie. Ezenkívül a csatlakozó soha

nem feküdhet a földön. Ajánlott olyan kábelorsók használata, amelyek biztosítják, hogy az aljzatok legalább 60 mm-rel a föld felett legyenek.

- e) Győződjön meg arról, hogy a tápkábel vagy hosszabbító kábel nincs sérülve elgázolás, becsípődés, húzás vagy hasonlók által. Védje a tápkábeleket a hőtől, olajtól és éles szélektől.
- f) Mindig kapcsolja le a főkapcsolót, amikor az eszközt felügyelet nélkül hagyja.

⚠ FIGYELMEZTETÉS!

A készüléket csak olyan elektromos hálózatra szabad csatlakoztatni, amelyet egy villanszerelő az IEC 60364 szabványnak megfelelően telepített.

- g) Az eszközt csak váltakozó árammal szabad csatlakoztatni. A feszültségnek meg kell egyeznie az eszköz adattábláján szereplő értékkel.
- h) Biztonsági okokból azt javasoljuk, hogy a készüléket csak áram-védőkapcsolón keresztül működtesse (max. 30mA).

Egy nem megfelelő elektromos hosszabbító kábel veszélyes lehet. Csak olyan elektromos hosszabbító kábelt használjon, amelyet erre a célra jóváhagytak és címkével elláttak, és amelynek megfelelő kábel keresztmetszete van kültéren: 1 - 10m: 1.5 mm²; 10 - 30m: 2.5 mm²

- j) Mindig tekerje le teljesen a hosszabbítót a kábeldobról.

Biztonságos kezelése

⚠ VESZÉLY!

- a) A felhasználónak az eszközt a rendeltetésének megfelelően kell használnia. Az illetőnek figyelembe kell vennie a helyi körülményeket, és figyelmet kell fordítania a közelben tartózkodó más személyekre, amikor az eszközzel dolgozik.
- b) Minden munkafolyamat előtt ellenőrizze a fontos alkatrészeket, mint például a nagynyomású tömlőt, a kézi permetezőpisztolyt és a biztonsági berendezéseket, hogy nincs-e sérülés rajtuk. Azonnal cserélje ki a sérült alkatrészeket. Ne használja a készüléket sérült alkatrészekkel.
- c) A készüléket a gyártó által mellékelte vagy ajánlott tisztítószerezrel való használatra tervezték. Más tisztítószerek vagy vegyszerek használata hátrányosan befolyásolhatja a készülék biztonságát.
- d) A nagynyomású sugár veszélyes lehet, ha nem rendeltetésszerűen használják. A sugarat nem szabad személyekre, élő elektromos berendezésekre vagy magára a gépre irányítani.

- e) Ne irányítsa a vízsugarat magára vagy másokra, hogy tisztítsa ruházatát vagy lábbelijét.
- f) Ne használja a készüléket olyan személyek közelében, akik nem viselnek védőruházatot.
- g) Viseljen megfelelő személyi védőfelszerelést (PVF) a készülék használata közben.

⚠ FIGYELEM!

- a) A készüléket gyermekek vagy képzetlen személyek nem használhatják.
- b) Ezt a készüléket nem használhatják olyan személyek (beleértve a gyermekeket is), akik csökkent fizikai, érzékszervi vagy mentális képességekkel rendelkeznek, vagy akiknek nincs tapasztalatuk és ismeretük.
- c) Gyermekek nem játszhatnak ezzel a készülékkel.
- d) Felügyelje a gyerekeket, hogy megakadályozza az eszközzel való játékukat.
- e) Az eszközzel kapcsolatos bármilyen munka előtt biztosítson stabilitást az eszköz számára, hogy elkerülje a baleseteket és károkat.
- f) A magasnyomású fúvókából kibocsátott vízsugár visszalökő erőhatást gyakorol a kézi permetező pisztolyra. Ügyeljen arra, hogy szilárdan álljon, és szilárdan fogja a kézi permetező pisztolyt és a permetező fúvókát is.
- g) Soha ne hagyja felügyelet nélkül a készüléket, amíg az működésben van.

Figyelem: Hosszabb szünetek esetén kapcsolja ki a készüléket a főkapcsolónál, vagy húzza ki a hálózati csatlakozót.

Ne működtesse a készüléket 0°C alatti hőmérsékleten.

Egyéb kockázatok

⚠ VESZÉLY!

- a) A készülék nem működhet robbanásveszélyes környezetben.
- b) Robbanásveszély - Ne permetezzen gyúlékony folyadékokat.
- c) Soha ne szívjon be oldószereket vagy hígítatlan savakat és oldószereket tartalmazó folyadékokat! Ide tartozik a benzin, a festékhígító és a fűtőolaj. A permetkőd rendkívül gyúlékony, robbanékony és mérgező. Ne használjon acetont, hígítatlan savakat és oldószereket, mert ezek korrodálják a készülék anyagait.
- d) Soha ne használja a terméket gyúlékony vagy mérgező folyadékokkal, illetve olyan folyadékokkal, amelyek jellemzői nem kompatibilisek annak megfelelő

működésével.

e) Tartsa távol a csomagolófóliákat a gyerekektől, fulladásveszély áll fenn!

⚠ FIGYELMEZTETÉS!

- a) Az alkalmazandó előírások szerint a készüléket soha nem szabad ivóvízhálózaton rendszerleválasztó nélkül használni. Gondoskodjon arról, hogy az épület vízvezetékrendszerének, amelyen a nagynyomású tisztítót üzemeltetik, legyen rendszerleválasztóval felszerelve.
- b) A visszafolyásgátlókon keresztülfolyt víz nem ivóvíznek tekintendő.
- c) A nagynyomású tömlők, szerelvények és csatlakozók fontosak a készülék biztonsága szempontjából. Csak a gyártó által ajánlott nagynyomású tömlőket, szerelvényeket és csatlakozókat használjon.
- d) A megfelelő biztonság érdekében kizárólag a gyártó eredeti alkatrészeit vagy a gyártó által jóváhagyott alkatrészeket használjon.
- e) Kapcsolja ki a terméket, és áramtalanítsa azt a hálózati dugó aljzatból történő kihúzásával, mielőtt összeszerelést, tisztítást, beállításokat, karbantartást, tárolást és szállítást végezne, vagy a terméket más funkcióra alakítaná át.

⚠ FIGYELEM!

Vigyázzon a készülék súlyára a tárolási hely kiválasztásakor és a szállítás során, hogy elkerülje a baleseteket vagy sérüléseket.

- b) Több órás folyamatos használat esetén ritka esetekben a kéz zsibbadása léphet fel.
 - 1) Viselj kesztyűt.
 - 2) Tartsd a kezed melegen.
 - 3) Tartson szüneteket rendszeres időközönként. Dolgozni tisztítószerezrel

⚠ FIGYELMEZTETÉS!

- a) A tisztítószerek helytelen használata súlyos sérüléseket vagy oxidációt okozhat.
- b) A tisztítószert tartsa gyermekektől elzárva.
- c) Engedje el a maradék nyomást, mielőtt leválasztja a tömlőt a termékről.
- d) Minden használat előtt, és rendszeres időközönként ellenőrizze, hogy az összes fém rögzítőelem szoros-e, és a termék összetevői jó állapotban vannak-e; Vizsgálja meg a törött vagy kopott részeket.
- e) Legyen tudatában a visszacsapásnak: Tartsa két kézzel.

Maradványkockázatok

Még akkor is, ha ezt a terméket minden biztonsági követelménynek megfelelően használja, a sérülés és kár kockázata továbbra is fennáll. Az alábbi veszélyek a termék felépítésével és kialakításával kapcsolatban merülhetnek fel:

1. Egészségkárosodás, amely a rezgés kibocsátás következtében alakulhat ki, ha a terméket hosszú ideig használják, vagy nem megfelelően kezelik és tartják karban.
2. Repülő tárgyak által okozott sérülés és vagyoni kár veszélye.
3. Sérülések és anyagi károk törött tartozékok vagy a használat során rejtett tárgyak hirtelen hatása miatt.

Biztonsági eszközök

VIGYÁZAT!

A biztonsági berendezések a felhasználó védelmét szolgálják, és nem módosíthatók.

Tápkapcsoló

A készülék kapcsolója megakadályozza a készülék véletlen működtetését.

Ravaszetes zár

Ez a zár lezárja a ravaszpisztoly karját és megakadályozza a készülék véletlen elindítását. A visszafolyásgátlókon átfolyt vízzel rendelkező túlfolyószelep nem ivóvíznek minősül.

Nyomáskapcsoló

Ha az elsütőpisztoly karját elengedik, a nyomáskapcsoló kikapcsolja a szivattyút, és a nagynyomású sugár leáll. Ha a kart meghúzzák, a szivattyú ismét bekapcsol.

Motorvédő kapcsoló

A motorvédő kikapcsolja a készüléket, ha a fogyasztás magas.

Egyéni védőfelszerelés

FIGYELEM!

Viseljen védőruházatot és védőszemüveget, hogy megvédje magát a víz vagy szennyeződés visszafröcskölésétől.







Magasnyomású tisztítók használata során aeroszolok keletkezhetnek. Az aeroszolok belélegzése egészségkárosodást okozhat.

- Az alkalmazástól függően nagy nyomású tisztításhoz teljesen árnyékolt fűvókák (pl. felület tisztítók) is használhatók, amelyek jelentősen csökkentik a

vizes aeroszolok kibocsátását.

- Az ilyen jellegű árnyékolás használata nem lehetséges minden alkalmazásnál.

A SZIMBÓLUMOK AZ ÚTMUTATÓBAN.

| | |
|---|--|
|  | <p>Olvassa el a használati utasítást a használat előtt.</p> |
|  | <p>Biztonsági figyelmeztetés. Kérjük, csak a gyártó által támogatott tartozékokat használja.</p> |
|  | <p>Viseljen védőszemüveget, hallásvédőt és porvédő maszkot.</p> |
|  | <p>Az elhasznált elektromos termékeket nem szabad a háztartási hulladékkal együtt ártalmatlanítani. Kérjük, hasznosítsa újra az erre kijelölt létesítményekben. A hulladék újrahasznosításával kapcsolatos tanácsokért forduljon a helyi hatóságokhoz vagy a kereskedőhöz.</p> |
|  | <p>A készüléket nem szabad közvetlenül a közüzemi ivóvízhálózatra csatlakoztatni.</p> |
|  | <p>A hangteljesítmény szintje 92dB(A)</p> |



A nagynyomású sugár nem irányulhat személyekre, állatokra, élő elektromos berendezésekre vagy magára a készülékre.

TOVÁBBI BIZTONSÁGI FIGYELMEZTETÉS

Ez a magasnyomású tisztító egy névleges bemeneti árammal rendelkezik. A termék tervezett felhasználása magában foglalja a járművek, épületek, teraszok, homlokzatok és kerti eszközök tisztítását tiszta vízzel és biológiailag lebomló vegyi tisztítószerekkel. Ugyanígy, a termék felhasználható járólapok vagy esőcsatornák tisztítására is.

Ez a termék nem használható ruházat, cipők és egyéb textíliák tisztítására. A vízsugarat nem szabad személyekre irányítani, állatokra, semmilyen elektromos berendezésre, vagy magára a termékre. Ne öblíts le olyan tárgyakat, amelyek egészségre veszélyes anyagokat tartalmaznak. A terméket nem szabad gyúlékony, robbanásveszélyes és mérgező folyadékokkal működtetni.

Biztonsági okokból elengedhetetlen, hogy az első használat előtt elolvassa a teljes használati útmutatót, és kövesse minden ott található utasítást.

TERVEZETT FELHASZNÁLÁS

Ezt a magasnyomású mosót csak magánháztartásokban használja.

A felhasználó kizárólagos felelősséggel tartozik minden, nem megfelelő használatból eredő kárért.

A általánosan elfogadott balesetmegelőzési előírásokat és a mellékelt biztonsági tájékoztatót be kell tartani.

MŰSZAKI ADATOK

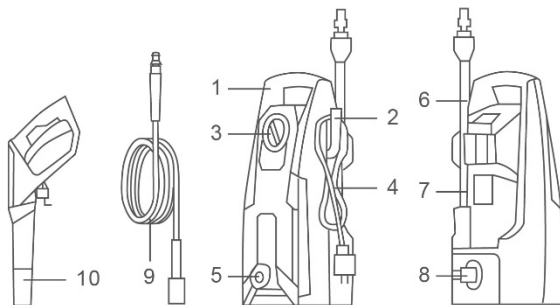

Alkatrészek

Fogantyú

Permetező pálcá

Tápkábel tartó

Ravasztű / Permetező

Kapcsoló OFF/ON állítása

pálcátartó

Tápkábel

Vízbevezetés

Elülső ház vízkivezető

Magasnyomású tömlő

nyílás

Ravasztű

Műszaki adatok

| | | |
|------------|--------------------------|----------------------------|
| Cikkszám | HPWR14008 HPWR14008xy | UHPWR14008 UHPWR14008xy |
| Feszültség | 220-240V ~ | 110-120V ~ |
| Frekvencia | 50/60Hz | 60Hz |

| | | |
|--------------------|--------------------|-------------------|
| Watt | 1400W | 1400W |
| Védettségi fokozat | IPX5 | IPX5 |
| Névleges nyomás | 70Bar (1000psi) | 70 bár (1000 psi) |
| Maximális nyomás | 130 bar (1900 psi) | 130Bar (1900 psi) |
| Névleges áramlás | 5,5 l/perc | 5,5L/perc |

Modellszám: MEGJEGYZÉS: x (üres, 1,2,3,4,5,6,7,8,9,E,S,A,M); y (üres,-1,-2,-3,-4,-5,-6,-7,-8,-9,E,S,A,M)

MŰVELETI KÉP

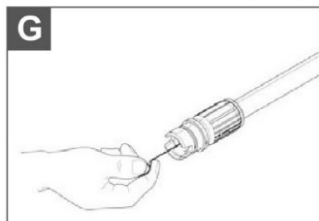
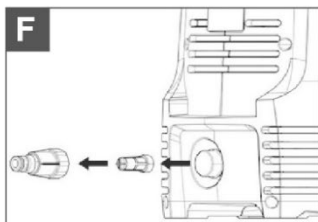
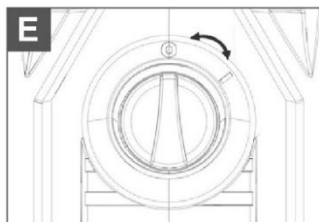
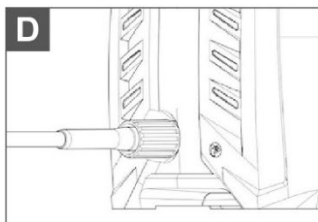
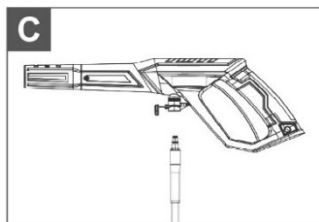
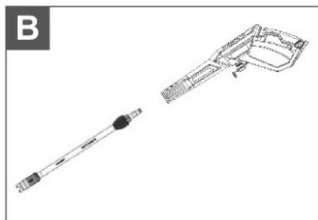
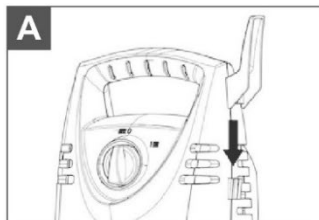

MŰVELET

A felszerelés elindítása előtt szerelje fel a szállított laza alkatrészeket az eszközzel.

Akassza a tápkábel kampóját (lásd A ábra)

Illessze a permetező rudat a pisztolyba, és forgassa el, amíg a két rész teljesen össze nem záródik.

Csatlakoztassa a nagynyomású tömlőt a kioldópisztolyhoz (lásd B ábra).

Csatlakoztassa a magasnyomású tömlő ezüstös végét a ravaszpisztolyhoz, és csavarja meg a megadott irányba a rögzítő anyát, hogy biztosítsa a kapcsolatot.

Csatlakoztassa a nagynyomású tömlőt a vízkivezetéshez (lásd C ábra).

Csatlakoztassa a nagynyomású tömlő másik végét a mosó vízkimenetéhez, majd az összeköttetés biztosításához csavarja el a fekete forgó végdarabot a jelzett irányba.

Csatlakoztassa a kerti locsolócsövet a vízbevezetőhöz (lásd D ábra).

Csatlakoztassa a kerti tömlő adapterét (női csatlakozó) a magasnyomású mosó vízbemenetére, majd csavarja be a kerti tömlőjét (férfi vég) a kerti tömlő adapterbe.

Indítás

Parkolja le a készüléket egy egyenes felületre. Dugja a hálózati csatlakozót a konnektorba.

Vízellátás

A csatlakozási értékeket lásd a típustáblán.

⚠ FIGYELEM!

A vízben lévő szennyeződések károsíthatják a nagynyomású szivattyút és a tartozékokat.

Vezetékes vízellátás

Vízhúzás a nyitott tározókból. Ez a nagynyomású tisztító alkalmas szívótömlővel történő munkavégzésre visszafolyásgátló szelep segítségével a felszíni víz beszívásához, például esővízes hordókból vagy tavakból.

Töltse meg a szívótömlőt vízzel.

Csavarja be a szívótömlőt a készülék vízcsatlakozójába, és helyezze be a vízforrásba (pl. esővízgyűjtő hordó).

A készüléket a következőképpen légtelenítse üzemeltetés előtt:

- Kapcsolja be a készüléket „KI/BE”
- Oldja ki a ravaszpisztoly karját.
- Nyomja meg a ravasz pisztoly karját, a készülék bekapcsol.
- Hagyja a készüléket működni (max. 2 percre), amíg a víz buborékok nélkül kijön az elsütőkaron.
- Engedd fel a ravaszpisztoly karját.
- Zárja le az elsütőpisztoly karját.

⚠ FIGYELEM!

A száraz futás több mint 2 percre károsítja a nagynyomású szivattyút. Ha a készülék 2 percen belül nem épít fel nyomást, kapcsolja ki a készüléket, és kövesse a „Hibaelhárítás” fejezet utasításait.

Nagy nyomású működés

⚠ VIGYÁZAT!

Tartson legalább 30 cm távolságot a festett felületek tisztításakor a sugár használata közben, hogy elkerülje a sérüléseket.

⚠ VIGYÁZAT!

Győződjön meg róla, hogy a be-/kikapcsoló "OFF/ON" állásban van, és dugja be a csatlakozót egy megfelelően telepített aljzatba.

⚠ FIGYELEM!

A mosógépet biztonságos és stabil felületen, álló helyzetben kell használni.

Csatlakoztassa a terméket az áram- és vízellátáshoz a leírtak szerint. (lásd E ábra)

- Győződjön meg róla, hogy a bekapcsoló gomb "OFF/ON" állásban van, és dugja be a csatlakozót egy megfelelően telepített aljzatba.
- Nyisd meg a vízellátást
- Tartsd a permetezőpisztolyt mindkét kezdeddel.
- Irányítsa a kiválasztott tartozék fúvókáját saját magától el a tisztítandó felület felé.
- Oldja ki az indítót és nyomja meg addig, amíg egy állandó vízmennyiség áramlik a fúvókán keresztül, hogy a tömlőben lévő levegő kiszabaduljon.

- Engedd el a ravaszt.
- Kapcsold be az "OFF/ON" kapcsolót.
- Tartsa a permetező pisztolyt mindkét kézzel. Irányítsa a vízszugarat a tisztítandó tárgyra, majd nyomja meg a ravaszt.

Engedje el a pisztoly ravaszának karját; a készülék kikapcsol, és a vízszugár megáll. Magas nyomás marad a rendszerben.

⚠ FIGYELMEZTETÉS!

Vigyázzon a visszaütésre, amikor meghúzza a ravaszt!

- Húzza ki a hálózati dugót a konnektorból.

Csak akkor válassza le a nagynyomású tömlőt a ravaszpuskáról vagy a készülékről, ha nincs nyomás a rendszerben.

Zárja el a csapot

- Nyomja meg a ravaszfegyver karját, hogy kiengedje a rendszerben maradt nyomást.
- Engedje el a pisztoly markolat kart.
- Zárja le a ravaszpuskát karját.

⚠ FIGYELEM!

- Amikor a tápegységet vagy a nagynyomású tömlőt lecsatlakoztatják, az üzem után meleg víz szivároghat a csatlakozásból.
- Válassza le a készüléket a vízellátásról.

Működés megszakítása

- Engedje el a ravaszkar kart.
- Zárja le a ravaszpisztoly karját.
- Helyezze a szórószáras ravaszfegyvert a parkoló pozícióba.
- Hosszabb szünetek (több mint 5 perc) alatt a készüléket kapcsolja ki az „KI/BE” kapcsolóval.

Befejezni a műveletet

- Engedje el a pisztoly karját.
- Kapcsolja ki a készüléket „KI/BE”.

Közlekedés

⚠ VIGYÁZAT!

Személyi sérülés vagy kár kockázata!

Figyeljen az eszköz súlyára a szállítás során.

Kézben szállítva

- Kapcsolja ki a terméket, és válassza le a vízellátásról és az áramforrásról.
- Húzza ki a szállító fogantyút, amíg hallhatóan a helyére nem pattan. Szerelje fel a szállítótartozékokat, ha alkalmazható.
- Húzza meg a készüléket a szállító fogantyújánál fogva.

Gépjárművekben való szállításkor

- Vízszintes szállítás előtt: zárja le a tiszta mosószeres palack kupakját.
- Döntse meg a terméket maga felé, amíg az egyensúlyoz a kerekeken. Ezután mozgassa a szállító fogantyúval.
- Óvja a terméket az erős ütdésektől vagy erős rezgésektől, amelyek a járművek szállítása során előfordulhatnak.
- Biztosítsa a készüléket az elmozdulás és a felborulás ellen.

Tárolás**⚠ FIGYELEM!**

Sérülés vagy károsodás veszélye!

Fonolja meg a készülék súlyát, amikor tárolja.

A készülék tárolása

- Parkolja le a gépet egy egyenletes felületen.
- Válassza le a szórólánczsát a ravaszpisztolyról.
- Nyomja meg a csatlakozás bontása gombot a ravaszpuskán, és húzza ki a magasnyomású tömlőt a ravaszpuskából.
- Helyezze a ravaszpisztolyt a ravaszpisztoly tárolójába.
- Helyezze mindkét szórószárat a szórószár tárolójába.
- Piszkos őrlő permetező láncza: Fúvóka lefelé irányulva.
- Csévélje fel a nagynyomású tömlőt és akassza fel a tömlőtárolóra.
- Helyezze a hálózati csatlakozót a tartozéktartó rekeszbe.
- A hosszabb tárolási időszakok előtt, például télen, vegye figyelembe a karbantartási részben szereplő utasításokat is.

- Mindig tárolja a nyomásmosót, alkatrészeit és tartozékait olyan helyen, amely gyermekek számára hozzáférhetetlen. Az ideális tárolási hőmérséklet 10°C és 30°C között van. Tárolja a nagynyomású mosót beltéren, hogy megakadályozza a víz megfagyását és ezáltal a készülék károsodását.
- Javasoljuk az eredeti csomagolás használatát tároláshoz, vagy a termék megfelelő anyaggal vagy burkolattal való letakarását a por elleni védelem érdekében.

Fagyvédelem

⚠ FIGYELEM!

A fagy károsíthatja a nem teljesen leeresztett készülékeket és tartozékokat. Teljesen engedje le a készüléket és a tartozékokat, és védje meg őket a fagytól. Az esetleges károk elkerülése érdekében:

- Válassza le a készüléket a vízellátásról.
- Válassza le a szórószárat a pisztolyról. Kapcsolja be a készüléket „BE/KI”.
- Nyomja meg a ravaszpisztoly karját, amíg nem jön ki több víz.
- Engedje el a ravaszfegyver karját.
- Zárja le a ravaszfegyver karját.
- Kapcsolja ki a készüléket „BE/KI”.
- Tárolja a készüléket és az összes tartozékot fagymentes helyiségben.

Gondozás és karbantartás

⚠ VESZÉLY!

Áramütés veszélye

Az eszközön végzett munka előtt kapcsolja ki az eszközt és húzza ki a tápkábelt.

Magasnyomású tömlő

A nagynyomású tömlő erősített falakkal van kifejezetten megépítve, könnyen megsérülhet, ezért gondosan kell tárolni.

- Ne csavarodjon meg.
- Ne vezessek járműveket a tömlő fölé.
- Ne tegye ki a tömlőt éles éleknek vagy sarkoknak. A nem rendeltetésszerű használat felfújódáshoz vagy idő előtti meghibásodáshoz vezet, és érvényteleníti a garanciát.

Tisztítsa meg a szitát a vízcsatlakozásnál.

Rendszeresen tisztítsa meg a szitát a vízcsatlakozásnál.

Távolítsa el a csatlakozót a vízcsatlakozásról, és öblítse le meleg vízzel, hogy megakadályozza az idegen anyagok bejutását a szivattyúba. (lásd F ábra)

Tisztítsa meg a fűvókát a mellékelt tütisztító eszközzel. Távolítsa el a permetező pálcát a pisztolyból. Távolítsa el a szennyeződést a fűvóka lyukából és öblítse le. (lásd: G ábra)

⚠ FIGYELEM!

- A szitának nem szabad megsérülnie.
- Húzza ki a szitát lapos fogóval.
- Tisztítsa meg a szitát folyó víz alatt.
- Helyezze vissza a szűrőt a vízcsatlakozásba.

KARBANTARTÁS&HIBÁK

VESZÉLY! Áramütés veszélye.

Kapcsolja ki a készüléket, és húzza ki a fődugót, mielőtt bármilyen karbantartási vagy tisztítási munkát végezne. Javítási munkákat és munkákat az elektromos alkatrészekeken csak az engedéllyel rendelkező vevőszolgálat végezhet. A következő áttekintés segítségével kisebb hibákat saját maga is kijavíthat. Ha kétségei vannak, kérjük, konzultáljon az engedéllyel rendelkező vevőszolgálattal.

| Tünet | Ok | Ajánlott intézkedés |
|--------------------------------|---|--|
| A gép nem hajlandó elindulni . | <ul style="list-style-type: none"> ● A gép nincs bedugva ● Hibás aljzat ● Kiegett a biztosíték ● Hibás hosszabbító kábel | Húzza ki a gépet a hálózathoz, és vegye fel a kapcsolatot egy szakképzett specialistaival. |
| Ingadozó nyomás | <ul style="list-style-type: none"> ● A szivattyú levegőt szív ● Szelepek piszkosak, elhasználódtak vagy beszorultak ● A szivattyú tömítései elkoptak | Ellenőrizze, hogy a tömlők és a csatlakozások légmentesek-e. Tisztítsa meg és cserélje ki, vagy forduljon a helyi forgalmazóhoz. |

| | | |
|-----------------------|---|--|
| <p>A gép megáll</p> | <ul style="list-style-type: none"> ● Helytelen hálózati feszültség ● Hőérzékelő aktiválva ● Részlegesen elzáródott fűvóka | <p>Ellenőrizze, hogy a hálózati feszültség megfelel-e a modelltáblán feltüntetett specifikációnak.</p> <p>Hagyja, hogy a mosó 5 percig hűljön. Tisztítsa meg a fűvókát.</p> |
| <p>Gép pulzálás a</p> | <ul style="list-style-type: none"> ● Levegő a bemeneti tömlőben ● Nem megfelelő hálózati vízellátás ● Részben elzáródott fűvóka ● Vízszűrő elzáródott ● Törött tömlő | <p>Hagyja a gépet nyitott ravasz mellett működni, amíg a normál üzemi nyomás vissza nem áll. Ellenőrizze, hogy a vízellátás megfelel-e a szükséges előírásoknak.</p> <p>Figyelem! Kerülje a hosszú, vékony</p> |

| | | |
|---------------------------------------|--|--|
| | | <p>tömlők használatát (min. 1/2"). Tisztítsa meg a fúvókát / Tisztítsa meg a szűrőt.</p> <p>Egyenesítse ki a tömlőt.</p> |
| <p>A gép elindul, de nem jön víz.</p> | <ul style="list-style-type: none"> ● Szivattyú/tömlők vagy tartozékok lefagytak ● Nincs vízellátás ● Vízsűrő eldugult / Fúvóka eldugult | <p>Várja meg, amíg a pumpa/tömlők vagy a kiegészítő kiolvad. Csatlakoztassa a bemeneti vizet.</p> <p>Tisztítsa meg a szűrőt / Tisztítsa meg a fúvókát.</p> |