

INGCO

www.ingco.com

PRODUCT MANUAL

LITHIUM-ION LAWN MOWER

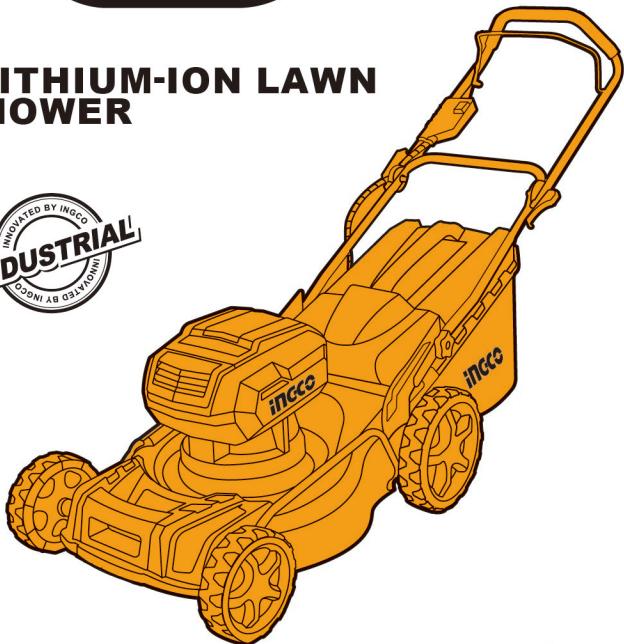

LMLI20185 LMLI2018xy ULMLI2018xy
LMLI4020 LMLI4020xy ULMLI4020xy
x(blank,1,2,3,4,5,6,7,8,9,E,S,A,M)
y(blank,-1,-2,-3,-4,-5,-6,-7,-8,-9,E,S,A,M)



Eredeti utasítások

ÁLTALÁNOS KÉZISZERSZÁM BIZTONSÁGI FIGYELMEZTETÉSEK

△ FIGYELMEZTETÉS Olvassa el az elektromos szerszámhoz mellékelt összes biztonsági figyelmeztetést, utasítást, ábrát és műszaki adatokat. Az alábbi utasítások be nem tartása áramütést, tüzet és/vagy súlyos sérülést okozhat.

Őrizze meg az összes figyelmeztetést és utasítást későbbi felhasználás céljából.

A "szerszám" kifejezés a figyelmeztetésekben az ön hálózatról működtetett (kábeles) szerszámára vagy akkumulátoros (vezeték nélküli) szerszámára utal.

1) Munkaterület biztonsága

- Tartsa a munkaterület tisztán és jól megvilágítva. A rendetlen vagy sötét területek baleseteket okozhatnak.
- Ne használjon elektromos szerszámokat robbanásveszélyes környezetben, például tűzveszélyes folyadékok, gázok vagy por jelenlétében. Az elektromos szerszámok szikrákat hoznak létre, amelyek begyűjthetik a port vagy gőzöket.
- Tartsa távol a gyerekeket és a báméskodókat, miközben elektromos szerszámmal dolgozik. A zavaró tényezők miatt elveszítheti az irányítást.

2) Elektromos biztonság

- Az elektromos szerszám dugvillái illeszkedjenek a konnektorhoz. Soha ne módosítsa a dugvillát semmilyen módon. Ne használjon adapter dugvillákat földelt (földelt) elektromos szerszámokhoz. A nem módosított dugvillák és az illeszkedő konnektorok csökkentik az áramütés kockázatát.
- Kerülje a testkontaktust földelt vagy testelt felületekkel, például csövekkel, radiátorokkal, tűzhelyekkel és hűtőszekrényekkel. Növekszik az áramütés kockázata, ha a teste földelt vagy testelt.
- Ne tegye ki az elektromos szerszámokat esőnek vagy nedves körülményeknek. A víz bejutása az elektromos szerszámokba növeli az elektromos áramütés kockázatát.
- Ne használja helytelenül a vezetékét. Soha ne használja a vezetékét a gép hordozására, húzására vagy kihúzására. Tartsa távol a vezetékét hőtől, olajtól, éles szélektől vagy mozgó alkatrészekről. A sérült vagy összegabalyodott vezetékek növelik az áramütés kockázatát.
- Ha elektromos szerszámot használ a szabadban, használjon kültéri használatra alkalmas hosszabbítót. A kültéri használatra alkalmas hosszabbító használata csökkenti az áramütés kockázatát.

- f) Ha elkerülhetetlen az elektromos szerszám nedves helyen történő használata, használjon maradékáram-megszakítóval (RCD) védett áramforrást. Az RCD használata csökkenti az áramütés kockázatát.
- 3) Személyes biztonság
- a) Maradjon éber, figyeljen arra, amit csinál, és használjon józan ésszt, amikor elektromos szerszámot használ. Ne használjon elektromos szerszámot, ha fáradt, kábítószer, alkohol vagy gyógyszer hatása alatt áll. Az elektromos szerszámok használata közben egy pillanatnyi figyelmetlenség is súlyos személyi sérülést okozhat.
- b) Használjon egyéni védőfelszerelést. Mindig viseljen szemet védő eszközt. Az olyan védőfelszerelések, mint a pormaszk, a csúszásmentes biztonsági cipő, a védősisak vagy a hallásvédő a megfelelő körülmények között csökkentik a személyi sérüléseket.
- c) A véletlen indítások elkerülése érdekében. Győződjön meg róla, hogy a kapcsoló kikapcsolt állásban van, mielőtt csatlakoztatná az áramforráshoz és/vagy akkumulátorhoz, vagy mielőtt felvenné vagy vinné a szerszámot. Ha az elektromos szerszámot a kapcsolón tartott ujjával viszi, vagy ha a kapcsoló be van kapcsolva, az baleseteket okozhat.
- d) Távolítsa el az állítókulcsot vagy a csavarkulcsot, mielőtt bekapcsolná az elektromos szerszámot. Az elektromos szerszám forgó részén hagyott kulcs vagy csavarkulcs személyi sérülést okozhat.
- e) Ne nyújtzkodjon túl. Mindig tartsa meg a megfelelő talajfogást és egyensúlyt. Ez jobb irányítást tesz lehetővé a szerszám felett váratlan helyzetekben.
- f) Öltözz megfelelően. Ne viselj laza ruházatot vagy ékszereket. Hajadat és ruházatot tartsd távol a mozgó alkatrészekről. A laza ruházat, ékszerek vagy hosszú haj beakadhatnak a mozgó alkatrészekbe.
- g) Ha por elszívó és gyűjtő berendezések csatlakoztatására szolgáló eszközöket biztosítottak, győződjön meg arról, hogy ezek megfelelően csatlakoztatva és használva vannak. A porgyűjtő használata csökkentheti a porral kapcsolatos veszélyeket.
- h) Ne hagyd, hogy a szerszámok gyakori használata miatt kialakuló ismerőség elégedettségét okozzon, és figyelmen kívül hagyd a szerszám-biztonsági elveket! Egy figyelmetlen mozdulat egy másodperc töredéke alatt súlyos sérülést okozhat.

- 4) Elektromos szerszám használata és gondozása
- a) Ne erőltesse a szerszámot. Az adott feladathoz megfelelő szerszámot használja. A megfelelő szerszám a tervezett sebességgel jobb és biztonságosabb munkát végez.
 - b) Ne használja az elektromos szerszámot, ha a kapcsoló nem kapcsolja be vagy ki. Minden olyan elektromos szerszám, amelyet nem lehet a kapcsolóval irányítani, veszélyes, és meg kell javítani.
 - c) Húzza ki a dugót az áramforrásból, és/vagy vegye ki az akkumulátort, ha levehető, az elektromos szerszámból, mielőtt bármilyen beállítást végez, kiegészítőket cserél, vagy tárolja az elektromos szerszámokat. Az ilyen megelőző biztonsági intézkedések csökkentik annak kockázatát, hogy az elektromos szerszám véletlenül elinduljon.
 - d) Az üzemképtelen elektromos szerszámokat tárolja gyermekektől elzárva, és ne engedje azokat használni olyan személyeknek, akik nem ismerik az elektromos szerszámot vagy ezen utasításokat. Az elektromos szerszámok veszélyesek a képzetlen felhasználók kezében.
 - e) Tartsa karban az elektromos szerszámokat és tartozékokat. Ellenőrizze a mozgó alkatrészek igazítását vagy megakadását, az alkatrészek törését és bármilyen más állapotot, amely befolyásolhatja az elektromos szerszám működését. Ha sérült, használat előtt javíttassa meg az elektromos szerszámot. Sok balesetet a rosszul karbantartott elektromos szerszámok okoznak.
 - f) Tartsa éles és tiszta a vágóeszközöket. A megfelelően karbantartott, éles vágóélel rendelkező vágóeszközök kevésbé hajlamosak elakadni, és könnyebben irányíthatók.
 - g) Használja a szerszámgépet, tartozékokat és szerszámfejeket stb. ezen utasításoknak megfelelően, figyelembe véve a munkakörülményeket és az elvégzendő munkát. A szerszámgép a rendeltetéstől eltérő műveletekre történő használata veszélyes helyzetet eredményezhet.
 - h) Tartsa a fogantyúkat és a markolati felületeket szárazon, tisztán és olaj- vagy zsírszennyeződéstől mentesen. A csúszós fogantyúk és markolati felületek nem teszik lehetővé az eszköz biztonságos kezelését és irányítását váratlan helyzetekben.

5) Akkumulátoros szerszám használata és karbantartása

- a) Csak a gyártó által meghatározott töltővel töltsön fel. Az egyik akkumulátortípushoz megfelelő töltő másik akkumulátorral használva tűzveszélyt jelenthet.
- b) Elektromos szerszámokat csak kifejezetten az adott készülékhez tervezett akkumulátorokkal használjon. Más akkumulátor használata sérülés- és tűzveszélyt okozhat.
- c) Amikor az akkumulátorcsomagot nem használja, tartsa távol más fém tárgyaktól, mint például a gémkapcsok, érmék, kulcsok, szögek, csavarok vagy más kis fém tárgyak, amelyek kapcsolatot hozhatnak létre egyik terminálról a másikra. Az akkumulátor termináljainak rövidzárlata égési sérüléseket vagy tüzet okozhat.
- d) Sértő körülmények között a folyadék kilöködhet az akkumulátorból; kerülje az érintkezést. Ha véletlenül érintkezésbe kerül, öblítse le vízzel. Ha a folyadék a szembe kerül, forduljon orvoshoz is. Az akkumulátorból kilöködő folyadék irritációt vagy égési sérülést okozhat.
- e) Ne használjon sérült vagy módosított akkumulátort vagy szerszámot. A sérült vagy módosított akkumulátorok kiszámíthatatlan viselkedést mutathatnak, ami tűzhez, robbanáshoz vagy sérülésveszélyhez vezethet.
- f) Ne tegye ki az akkumulátorcsomagot vagy szerszámot tűznek vagy túlzott hőmérsékletnek. 130 °C feletti hőmérséklet vagy tűznek való kitettség robbanást okozhat.
- g) Kövesse az összes töltési utasítást, és ne töltsön az akkumulátort vagy a szerszámot a használati útmutatóban megadott hőmérséklet-tartományon kívül. A nem megfelelő vagy a megadott tartományon kívüli hőmérsékleten történő töltés károsíthatja az akkumulátort és növelheti a tűz kockázatát.

6) Szolgáltatás

- a) Készítse el elektromos szerszámának szervizelését egy szakképzett javítószemély által, aki kizárólag azonos cserealkatrészeket használ. Ez biztosítja, hogy az elektromos szerszám biztonsága megmarad.
- b) Sérült akkumulátorcsomagokat soha ne javítson. Az akkumulátorcsomagok javítását csak a gyártó vagy az engedélyezett szervizszolgáltatók végezhetik.

ELEM ESZKÖZ BIZTONSÁGI FIGYELMEZTETÉSEK

Őrizze meg ezeket az utasításokat.

⚠ FIGYELEM

Csak eredeti, hiteles akkumulátorokat használjon. A nem eredeti vagy módosított akkumulátorok használata akkumulátortörést, tüzeket, személyi sérülést és károkat okozhat. Emellett az eszközre vonatkozó jótállás is érvényét veszti, és a feltöltött és sötét területek baleseteket idézhetnek elő.

⚠ FIGYELMEZTETÉS

- a) Ne szerelje szét, ne nyissa ki és ne aprítsa fel a másodlagos cellákat vagy akkumulátorokat.
- b) Tartsa az elemeket gyermekektől elzárva. A gyermekek elemekkel való használatát felügyelni kell. Különösen fontos, hogy a kis elemeket tartsák távol a kisgyermekektől.
- c) Azonnal kérjen orvosi tanácsot, ha egy cellát vagy akkumulátort lenyelt.
- d) Ne tegye ki a cellákat vagy az akkumulátorokat hőnek vagy tűznek. Kerülje a közvetlen napfényben történő tárolást.
- e) Ne rövidzárasítsa le a cellát vagy az akkumulátort. Ne tárolja a cellákat vagy az akkumulátorokat véletlenszerűen egy dobozban vagy fiókban, ahol rövidzárlatot okozhatnak egymásnak, vagy más fém tárgyak által rövidzárasíthatnak.
- f) Ne vegyen ki cellát vagy akkumulátort az eredeti csomagolásából mindaddig, amíg nem szükséges a használathoz.
- g) Ne tegye ki a sejteket vagy akkumulátorokat mechanikai ütésnek.
- h) Ha egy cella szivárog, ne engedje, hogy a folyadék érintkezzen a bőrrel vagy a szemmel. Amennyiben érintkezés történt, mossa le az érintett területet bőséges vízzel, és kérje orvosi tanácsát.
- i) Ne használjon más töltőt, mint amit kifejezetten a készülékhez biztosítottak.
- j) Figyelje meg a cellán, akkumulátoron és berendezésen található plusz (+) és mínusz (-) jeleket, és győződjön meg a helyes használatról.
- k) Ne használjon olyan akkumulátort vagy elemet, amelyet nem erre a berendezésre terveztek.
- l) Ne keverje a különböző gyártású, kapacitású, méretű vagy típusú elemeket egy készüléken belül.
- m) Mindig a készülék gyártója által ajánlott akkumulátort vásárolja meg a berendezéshez.

- n) Tartsa tisztán és szárazon az elemeket és akkumulátorokat.
- o) Tisztítsa meg az elem- vagy akkumulátor-csatlakozókat egy tiszta, száraz ronggyal, ha szennyezettek lesznek.
- p) A másodlagos cellákat és akkumulátorokat használat előtt fel kell tölteni. Mindig a megfelelő töltőt használja, és a helyes utasításokért tekintse meg a gyártó utasításait vagy a készülék kézikönyvét.
- q) Ne hagyja az akkumulátort hosszan töltőn, ha nincs használatban.
- r) Hosszabb ideig tartó tárolás után szükség lehet az akkumulátorok vagy elemek többszöri töltésére és kisütésére a maximális teljesítmény eléréséhez.
- s) Őrizze meg az eredeti termékleírást későbbi felhasználás céljából.
- t) Az elemet vagy akkumulátort csak az alkalmazásban használja, amelyre azt szánták.
- u) Ha lehetséges, vegye ki az akkumulátort a készülékből, amikor nincs használatban.
- v) Megfelelően ártalmatlanítsa.

Tippek az akkumulátor maximális élettartamának fenntartásához

- a) Töltse fel az akkumulátor kazettát, mielőtt teljesen lemerülne. Mindig állítsa le a szerszám működését és töltse fel az akkumulátor kazettát, amikor észreveszi, hogy a szerszám teljesítménye csökken.
- b) Soha ne töltse újra a teljesen feltöltött akkumulátort. A túltöltés lerövidíti az akkumulátor élettartamát.
- c) Töltse a akkumulátor kazettát szobahőmérsékleten 10°C-40°C (50°F-104°F) között. Hagyja, hogy a forró akkumulátor kazetta lehűljön, mielőtt tölti.
- d) Töltse fel az akkumulátort, ha hosszú ideig (több mint hat hónapig) nem használja.

Fontos biztonsági utasítások az akkumulátorhoz

- 1. Mielőtt az akkumulátort használja, olvassa el az összes utasítást és figyelmeztető jelzést az akkumulátortöltőn, az akkumulátoron és az akkumulátort használó terméken.

2. Ne szerelje szét az akkumulátor tartót.
3. Ha az üzemidő túlságosan lerövidült, azonnal hagyja abba a működtetést. Az túlmelegedést, égési sérüléseket és akár robbanást is okozhat.
4. Ha az elektrolit a szembe kerül, öblítse ki tiszta vízzel, és azonnal keressen orvosi segítséget. Ez látásvesztést okozhat.
5. Ne zárja rövidre az akkumulátor csomagot:
 - a) Ne érintse meg a csatlakozókat semmilyen vezető anyaggal.
 - b) Kerülje a akkumulátor tárolását olyan tartályban, amelyben más fém tárgyak, például szögek, érmék stb. találhatóak.
 - c) Ne tegye ki az akkumulátort víznek vagy esőnek.
 - d) Egy akkumulátor rövidzárlat nagy áramfolyást okozhat, túlhevülést, esetleges égési sérüléseket, sőt akár meghibásodást is.
6. A szerszámot és az akkumulátor kazettát ne tárolja olyan helyeken, ahol a hőmérséklet elérheti vagy meghaladhatja az 50°C-ot (122°F).
7. Ne égesse el az akkumulátorpatront, még akkor sem, ha súlyosan megsérült vagy teljesen elhasználódott. Az akkumulátorpatron felrobbanhat tűz esetén.
8. Ügyeljen arra, hogy ne ejtse le vagy üsse meg az akkumulátort.
9. Ne használjon sérült akkumulátort.
10. Kövesse az akkumulátor ártalmatlanítására vonatkozó helyi előírásokat.

Eszköz / akkumulátor védelmi rendszer

A szerszám fel van szerelve egy szerszám/akkumulátor védelmi rendszerrel. Ez a rendszer automatikusan megszakítja a motor áramellátását, hogy meghosszabbítsa a szerszám és az akkumulátor élettartamát. A szerszám automatikusan leáll működés közben, ha a szerszámot vagy az akkumulátort az alábbi körülmények valamelyike éri:

Túlterhelés elleni védelem

Amikor az akkumulátort olyan módon használják, amely abnormálisan magas áramot vonz, a készülék bármilyen jelzés nélkül automatikusan leáll. Ebben a helyzetben kapcsolja ki a készüléket és állítsa le azt az alkalmazást, amely túlterhelést okozott.

Ezután kapcsolja vissza a készüléket a újraindításhoz.

Túlmelegedés elleni védelem

Amikor a szerszám/akkumulátor túlmelegszik, a szerszám automatikusan leáll. Ebben az esetben hagyja lehűlni a szerszámot/akkumulátort, mielőtt újra bekapcsolná a szerszámot.

Szállítás

Az akkumulátorok megfelelnek az iparági és jogszabályi előírások által előírt minden vonatkozó szállítási szabályozásnak (további információért forduljon a gyártóhoz).

Az akkumulátorok szállítása tüzet okozhat, ha az akkumulátor csatlakozói véletlenül érintkezésbe kerülnek vezető anyagokkal. Amikor akkumulátorokat szállít, győződjön meg róla, hogy az akkumulátor csatlakozói védve és jól szigetelve vannak az olyan anyagoktól, amelyek érintkezhetnének velük és rövidzárlatot okozhatnának.

Az ebben a kézikönyvben található információkat jóhiszeműen adjuk meg, és a dokumentum készítésekor pontosnak hittük. Azonban sem kifejezett, sem hallgatólagos garancia nem vállalható. A vevő felelőssége biztosítani, hogy tevékenységei megfeleljenek az alkalmazandó szabályozásoknak.

A környezet védelme

Szelektív gyűjtés. Ezt a terméket nem szabad a háztartási hulladékkal együtt kidobni.

Ha egy napon azt tapasztalja, hogy termékét ki kell cserélni, vagy ha az már nem használható Ön számára, ne dobja ki a háztartási hulladékkal együtt. Tegye ezt a terméket külön gyűjtésre elérhetővé. A használt termékek és csomagolások különválogatása lehetővé teszi az anyagok újrahasznosítását és ismételt felhasználását. Az újrahasznosított anyagok újrafelhasználása segít megelőzni a környezetszennyezést és csökkenti a nyersanyagok iránti keresletet.

A helyi előírások rendelkezhetnek az elektromos termékek háztartástól külön történő gyűjtéséről, az önkormányzati hulladékgyűjtő helyeken, vagy az üzletekben, amikor új terméket







vásárol.





Újratölthető akkumulátorcsomag

Ezt a hosszú élettartamú akkumulátort újra kell tölteni, amikor már nem tud elegendő energiát biztosítani olyan munkákhoz, amelyeket korábban könnyedén elvégzett. Műszaki élettartama végén környezetünk védelmét figyelembe véve dobja el.

- Merítse le teljesen az akkumulátort, majd távolítsa el a szerszámból.
- A lítium-ion cellák újrahasznosíthatók. Vigye őket a kereskedőjéhez vagy egy helyi újrahasznosító állomásra. Az összegyűjtött akkumulátorokat újrahasznosítják vagy megfelelően ártalmatlanítják.

A JELKÉPEK AZ ÚTMUTATÓBAN

	Olvassa el a használati utasítást.
	CE megfelelés.
	Fordítson különös figyelmet és gondosságot.
	Vigyázzon a dobott tárgyakkal – tartsa távol a bémézkodókat.
	Tartsa távol a kezét és a lábát a pengéktől.
	A hulladék elektromos termékeket nem szabad háztartási hulladékkal együtt kidobni. Kérjük, újrahasznosítsa ott, ahol erre lehetőség van. Kérjen tanácsot helyi hatóságától vagy kereskedőjétől az

	újrahasznosítással kapcsolatban.
	Távolítsa el a kiiktató eszközt karbantartás előtt.
	Ne önts vizet.
	<p>Csak EU-országokra vonatkozik</p> <p>Ne dobja ki az elektromos berendezéseket vagy akkumulátorcsomagokat a háztartási hulladékkal együtt!</p> <p>Az Európai Iránymutatások figyelembevételével, az Elektronikai Hulladékokra és Akkumulátorokra és Hulladék Akkumulátorokra vonatkozó irányelvek és azok nemzeti jogszabályok szerinti végrehajtása érdekében, az életciklusuk végét elért elektromos berendezéseket és akkumulátorokat külön kell gyűjteni és környezetbarát újrahasznosító létesítménybe kell szállítani.</p>
	Egyenáram.
	Húzza le az akkumulátort karbantartás előtt.



Kapcsolja be a letiltó eszközt a karbantartás előtt.

TOVÁBBI BIZTONSÁGI FIGYELMEZTETÉS

Vezeték nélküli fűnyíró biztonsági figyelmeztetés

- a) Ne használja a fűnyírót rossz időjárási körülmények között, különösen, ha villámlás veszélye áll fenn. Ez csökkenti a villámcsapás esélyét.
- b) Alaposan vizsgálja meg a területet a vadon élő állatok szempontjából, ahol a fűnyírót használni fogják. A fűnyíró működése során a vadon élő állatok megsérülhetnek.
- c) Alaposan vizsgálja meg azt a területet, ahol a fűnyírót használni fogja, és távolítsa el minden követ, botot, drótot, csontot és egyéb idegen tárgyakat. Az eldobott tárgyak személyi sérülést okozhatnak.
- d) Mielőtt használná a fűnyírót, mindig vizuálisan ellenőrizze, hogy a penge és a penge szerelvénye nincsenek-e kopottak vagy sérültek. A kopott vagy sérült alkatrészek növelik a sérülés kockázatát.
- e) Gyakran ellenőrizze a fűgyűjtőt kopás vagy romlás miatt. Egy kopott vagy sérült fűgyűjtő növelheti a személyi sérülés kockázatát.
- f) A védőburkolatokat tartsák a helyükön. A védőburkolatoknak működőképesnek kell lenniük, és megfelelően rögzítve kell lenniük. A laza, sérült, vagy nem megfelelően működő védőburkolat személyi sérülést okozhat.
- g) Tartsa tisztán a hűtőlevegő-bemeneteket. Az elzáródott légbeömlők és a törmelék túlmelegedést vagy tűzveszélyt okozhatnak.
- h) A fűnyíró használata közben mindig viseljen csúszásmentes és védő lábbelit.
- i) Ne használja a fűnyírót mezítláb vagy nyitott szandálban. Ez csökkenti annak esélyét, hogy a mozgó pengével való érintkezéskor sérülés érje a lábát.
- j) A fűnyíró használata közben mindig viseljen hosszú nadrágot. A fedetlen bőr növeli a kidobódó tárgyak okozta sérülés valószínűségét.
- k) Ne használja a fűnyírót nedves fűben. Sétáljon, soha ne fusson. Ez csökkenti a megcsúszás és elesés kockázatát, amely személyi sérülést okozhat.
- l) Ne használja a fűnyírót túlzottan meredek lejtőkön. Ez csökkenti az irányítás elvesztésének, a megcsúszásnak és az esésnek a kockázatát, amelyek személyi sérülést okozhatnak.
- m) Amikor lejtőkön dolgozik, mindig ügyeljen arra, hogy biztos legyen a lába alatt, mindig a lejtők mentén dolgozzon, soha ne felfelé vagy lefelé, és fokozott

óvatossággal járjon el, amikor irányt változtat. Ez csökkenti az irányítás elvesztésének, a megcsúszásnak és az elesésnek a kockázatát, ami személyi sérülést okozhat.

- n) Legyen rendkívül óvatos, amikor tolat vagy magához húzza a fűnyírót. Mindig legyen tisztában a környezetével. Ez csökkenti az üzemeltetés közbeni megbotlás kockázatát.
- o) Ne érintse meg a pengéket és más veszélyes mozgó részeket, amíg mozgásban vannak. Ez csökkenti a mozgó alkatrészek okozta sérülés kockázatát.
- p) Amikor az elakadt anyagot eltávolítja vagy a fűnyírót tisztítja, győződjön meg róla, hogy az összes áramkapcsoló ki van kapcsolva és az akkumulátor ki van húzva. A fűnyíró váratlan működése súlyos személyi sérüléseket okozhat.
- q) Amikor elakadást tisztít vagy a fűnyírót takarítja, győződjön meg arról, hogy minden kapcsoló ki van kapcsolva, és távolítsa el (vagy aktiválja) a tiltó eszközt. A fűnyíró váratlan működése súlyos személyi sérüléseket okozhat.

Képzés

1. Olvassa el figyelmesen az utasításokat. Ismerje meg a kezelőszerveket és a fűnyíró megfelelő használatát.
2. Soha ne engedje meg gyerekeknek vagy azoknak, akik nem ismerik ezeket az utasításokat, hogy használják a fűnyírót. A helyi szabályozások korlátozhatják az üzemeltető életkorát.
3. Soha ne használja a fűnyírót, amikor emberek, különösen gyerekek, vagy háziállatok vannak a közelben.
4. Ne feledje, hogy az üzemeltető vagy a felhasználó felelős más emberekkel vagy azok tulajdonával történt balesetekért vagy veszélyekért.
5. A gyerekeket felügyelet alatt kell tartani, hogy biztosan ne játsszanak a fűnyíróval.
6. Fizikai állapot - Ne használja a fűnyírót drogok, alkohol vagy bármilyen gyógyszer hatása alatt.

Használati utasítások

1. A fűnyíró használata közben mindig viseljen masszív lábbelit és hosszú nadrágot. Ne használja a fűnyírót mezítláb vagy nyitott szandálban. Kerülje a laza ruházat vagy ékszer viselését, illetve az olyan kötélzetet vagy nyakkendőt,

amely lelóg. Ezek beleakadhatnak a mozgó alkatrészekbe.

2. Használat előtt mindig vizsgálja meg a fűnyírót, hogy nem sérültek-e, nem hiányoznak-e vagy nincsenek-e elmozdítva a védőburkolatok.
3. Győződjön meg arról, hogy a területen nincsenek más emberek, mielőtt nyírni kezdené. Állítsa le a fűnyírót, ha valaki belép a területre.
4. Ne helyezze be a zárkulcsot a fűnyíróba, amíg nem áll készen a használatra.
5. Mindig viseljen védőszemüveget, hogy megóvja szemeit a sérülésektől, amikor elektromos szerszámokat használ. A szemüvegnek meg kell felelnie az USA-ban az ANSI Z87.1, Európában az EN 166, vagy Ausztráliában/Új-Zélandon az AS/NZS 1336 szabványnak. Ausztráliában/Új-Zélandon jogszabály írja elő az arcvédő viselését is az arc védelme érdekében. A munkaadó felelőssége, hogy betartassa az eszközök használóival és a közvetlen környezetben lévőkkel a megfelelő védőfelszerelések használatát.
6. Üzemeltetés előtt alaposan ellenőrizze a pengéket vagy a pengecsavarokat repedések vagy sérülések miatt. Azonnal cserélje ki a megrepedt vagy sérült pengéket vagy pengecsavarokat.
7. Távolítsa el az idegen tárgyakat, például köveket, drótokat, üvegeket, csontokat és nagyobb botokat a munkaterületről a fűnyírás előtt, hogy megelőzze a személyi sérülést vagy a fűnyíró meghibásodását.
8. A fűnyíró pengéjével ütköző tárgyak súlyos sérüléseket okozhatnak. A gypet minden fűnyírás előtt alaposan meg kell vizsgálni és minden tárgytól meg kell tisztítani.
9. Figyelj a lyukakra, barázdákra, dudorokra, kövekre vagy más rejtett tárgyakra. Az egyenetlen terep csúszást és esést okozhat. A magas fű elrejthet akadályokat.
10. Ne helyezze be, vagy vegye ki a zárkulcsot esőben.
11. Használjon személyi védőfelszerelést. Mindig viseljen szemvédelmet. A védőfelszerelések, mint például a porvédő maszk, csúszásmentes biztonsági cipő, védősisak vagy hallásvédő, amelyek megfelelő körülmények között használhatók, csökkentik a személyi sérülések kockázatát.

Művelet

1. Típek az akkumulátor maximális élettartamának megőrzéséhez.
2. Ne nyújtózkodj túl messzire. Tartsd meg az egyensúlyt mindig. Mindig győződj meg a talajról lejtőkön. Sétálj, soha ne fuss.

3. Állítsa le a fűnyírót, vegye ki a zárkulcsot, és győződjön meg arról, hogy minden mozgó rész teljesen megállt.
 - bármikor, amikor elhagyja a fűnyírót;
 - mielőtt eltávolítaná az elzáródásokat vagy kitisztítaná a csatornát;
 - mielőtt ellenőrizné, tisztítaná vagy dolgozna a fűnyíróval;
 - idegen tárgy eltalálása után. Ellenőrizze a fűnyírót sérülésekért, és javítsa meg a hibákat, mielőtt újraindítja és használatba veszi a fűnyírót;
 - valahányszor a fűnyíró rendellenesen vibrál.
4. Soha ne használja a fűnyírót hibás védőburkolatokkal vagy pajzsok nélkül, illetve biztonsági eszközök, például terelőlapok és/vagy fűgyűjtő kosár megléte nélkül.
5. Kerülje a fűnyíró használatát rossz időjárási körülmények között, különösen, ha villámlás veszélye áll fenn.
6. Viseljen szemvédőt és erős cipőt a fűnyíró használata közben minden alkalommal.
7. A fűnyírót csak nappali fényben vagy megfelelő mesterséges világítás mellett használja.
8. Kapcsolja be a fűnyírót óvatosan az utasítások szerint, és tartsa a lábait távol a késtől (késektől).
9. Ügyeljen, hogy elkerülje a fűnyíró pengéitől származó sérüléseket a kezekre és lábakra.
10. Mindig gondoskodjon arról, hogy a szellőzőnyílásokat tisztán tartsa a törmeléktől.
11. A lejtők mentén keresztben nyírjon, soha ne fel és le. Rendkívül óvatosan járjon el irányváltáskor a lejtőkön. Ne nyírjon túl meredek lejtőket.
12. Legyen rendkívül óvatos, amikor hátrafelé tolat vagy húzza maga felé a fűnyírót.
13. Állítsa le a kést (késéket), ha a fűnyírót meg kell dönteni a szállításhoz, a fűnélkülöző felületeken való áthaladáskor, valamint a fűnyíró szállításakor az előírt területre és onnan vissza.
14. Ne döntse meg a fűnyírót a motor bekapcsolásakor, kivéve, ha a fűnyíró szükséges megdönteni az indításhoz. Ebben az esetben ne döntse meg jobban, mint amennyire feltétlenül szükséges, és csak azt a részt emelje meg, amely távolabb van az kezelőtől. Mindig győződjön meg arról, hogy mindkét keze az üzemi helyzetben van, mielőtt visszahelyezi a fűnyírót a földre.

15. Ne tegye a kezét vagy lábát forgó alkatrészek közelébe vagy alá. Mindig tartsa távol magát a kidobónyílástól.
16. Ne szállítsa a fűnyírót, amíg az be van kapcsolva.
17. Kerülje a fűnyíró használatát nedves fűben.
18. Mindig erősen tartsa a fogantyút.
19. Ne fogd meg a kiálló vágópengéket vagy vágóéleket, amikor felemeled vagy tartod a fűnyírót.
20. Tartsa távol a kezét és lábát a forgó pengéktől. Vigyázat - A pengék a fűnyíró kikapcsolása után is tovább forognak.
21. Azonnal állítsa le a munkát, ha bármi szokatlant észlel. Kapcsolja ki a fűnyírót és távolítsa el a zárkulcsot. Ezután ellenőrizze a fűnyírót.
22. Soha ne próbáljon meg vágási magasságot állítani, miközben a fűnyíró működik, ha a fűnyírónak van vágási magasság állítási funkciója.
23. Engedje el a kapcsolókart, és várja meg, hogy a penge megálljon, mielőtt átmegy a felhajtókon, járdákon, utakon és bármely kavicsos területen. Távolítsa el a zárkulcsot is, ha elhagyja a fűnyírót, hogy felvegyen vagy eltávolítson valamit az útból, vagy bármilyen más okból, ami elvonhatja a figyelmét arról, amit csinál.
24. Ha a fűnyíró idegen tárgyat ér, kövesse az alábbi lépéseket:
 - Állítsa le a fűnyírót, engedje el a kapcsolókart és várja meg, amíg a penge teljesen megáll.
 - Távolítsa el a zárkulcsot és az akkumulátor csomagot.
 - Alaposan ellenőrizze a fűnyírót bármilyen sérülés miatt.
 - Cserélje ki a pengét, ha bármilyen sérülés van rajta. Javítson ki minden sérülést, mielőtt újraindítja és folytatja a fűnyíró üzemeltetését.
25. Ne indítsa be a fűnyírót a kiszóró nyílás előtt állva.
26. Ha a fűnyíró rendellenesen kezd remegni (azonnal ellenőrizze):
 - a) ellenőrizze a sérüléseket
 - b) cserélje ki vagy javítsa meg a sérült alkatrészeket,
 - c) ellenőrizze és húzza meg az esetlegesen laza részeket
27. Soha ne irányítsa a kidobott anyagot mások felé. Kerülje el az anyag kidobását falra vagy akadályra. Az anyag visszapatlanhat az üzemeltető felé. Állítsa le a pengét, amikor kavicsos felületeken halad át.
28. Ne húzza hátrafelé a fűnyírót, hacsak nem feltétlenül szükséges. Ha kényszerül arra, hogy visszahúzza a fűnyírót egy kerítéstől vagy más hasonló

- akadálytól, nézzen le és hátra, mielőtt és miközben hátrafelé mozog.
29. Kapcsolja ki a motort, és várjon, amíg a penge teljesen leáll, mielőtt eltávolítja a fűgyűjtőt. Vigyázzon, mert a pengék a kikapcsolás után is foroghatnak.
 30. Amikor sáros talajon, nedves lejtőn vagy csúszós helyen használja a gépet, figyeljen a lábára.
 31. Kerülje a rossz környezetben végzett munkát, ahol fokozott felhasználói fáradtság várható.
 32. Ne használja a gépet rossz időben, amikor a látási viszonyok korlátozottak. Ennek elmulasztása miatt a rossz látási viszonyok következtében esés vagy hibás működés történhet.
 33. Ne merítse a gépet pocsolóába.
 34. Ha az eső miatt nedves levelek vagy piszok tapad a szívónyíláshoz (szellőzőablakhoz), távolítsa el őket.
 35. Ne használja a gépet a hóban.
 36. Ha a levágott fű nedves, valószínűleg elakad a gép belsejében. Rendszeresen ellenőrizze a gép állapotát, és szükség esetén távolítsa el a rátapadt fűvet.
 37. A gép üzemeltetésekor figyeljen a csövekre és a vezetékekre.
 38. Ne használjon vezetékes tápegységet, például akkumulátor adaptert vagy hordozható akkumulátor csomagot ezzel a géppel. Az ilyen típusú tápegységek kábele akadályozhatja a működést és személyi sérülést okozhat.

Karbantartás és tárolás

1. A biztonság érdekében cserélje ki a kopott vagy sérült alkatrészeket. Csak eredeti cserealkatrészeket és tartozékokat használjon.
2. Rendszeresen ellenőrizze és karbantartsa a fűnyírót.
3. Amikor nincs használatban, tárolja a fűnyírót gyermekektől elzárva.
4. Tartsa szorosan az összes anyát, csavart és csavarokat, hogy biztosítsa a berendezés biztonságos működési állapotát.
5. Gyakran ellenőrizze a fűgyűjtő kosarat kopás vagy romlás jeleiért. Tároláskor mindig győződjön meg arról, hogy a fűgyűjtő kosár üres. Biztonság érdekében cserélje le a kopott fűgyűjtő kosarat egy új, gyári pótlólagos kosárra.
6. Használjon csak a gyártó által meghatározott eredeti pengéket, amelyeket ebben a kézikönyvben említenek.
7. Legyen óvatos a fűnyíró beállítása során, hogy megelőzze az ujjak bekerülését a mozgó pengék és a fűnyíró rögzített részei közé.

8. Ellenőrizze a penge rögzítő csavarját gyakori időközönként a megfelelő szorosság érdekében.
9. Mindig hagyja lehűlni a fűnyírót, mielőtt elteszi.
10. Amikor a pengéket szervizeli, vegye figyelembe, hogy bár az áramforrás ki van kapcsolva, a pengék még mindig mozgathatók.
11. Soha ne távolítsa el vagy bolygassa meg a biztonsági eszközöket. Rendszeresen ellenőrizze megfelelő működésüket. Soha ne tegyen olyasmit, ami akadályozná a biztonsági eszköz eredeti funkcióját, vagy csökkentené az általa nyújtott védelmet.
12. Ne hagyja a gépet felügyelet nélkül a szabadban esőben.
13. Ne mossa a gépet magas nyomású vízzel.
14. A gép mosásakor mindenképpen távolítsa el az akkumulátort és a zárkulcsot, és zárja le az akkumulátor fedelét, valamint öntse a vizet a gép alja felé, amelyhez a penge csatlakozik.
15. Amikor a gépet tárolja, kerülje a közvetlen napfényt és az esőt, és olyan helyen tárolja, ahol nem melegszik fel vagy nedvesedik meg.
16. Az ellenőrzést vagy karbantartást olyan helyen végezze, ahol az eső elkerülhető.
17. A gép használata után távolítsa el a rátapadt szennyeződések, és teljesen szárítsa meg a gépet, mielőtt tárolja. Az évszaktól vagy a területtől függően fennáll a meghibásodás veszélye a fagyás miatt.

TERVEZETT FELHASZNÁLÁS

Ez a termék háztartási gyepnyírásra szánt.

MŰSZAKI ADATOK

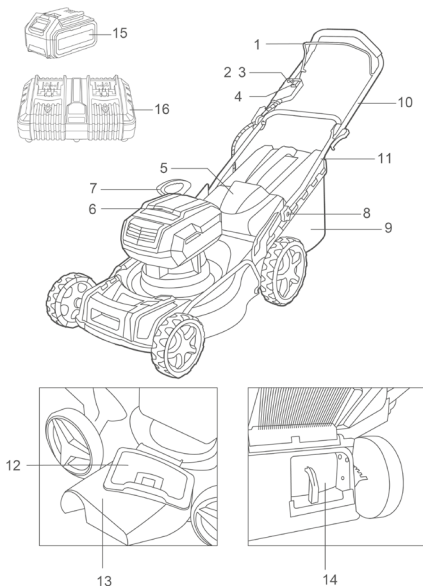

- | | |
|---------------------------|-----------------------|
| 1. Kapcsoló kar | 9. Fűkosár |
| 2. Fő ki/be kapcsoló | 10. Felső fogantyú |
| 3. LED fényzőró kapcsoló | 11. Alsó fogantyú |
| 4. Kapcsoló gomb | 12. Jobb oldali fedél |
| 5. Hátsó borító | 13. Kiszóró toldalék |
| 6. Akkumulátor pakk fedél | 14. Mulcsozó dugó |

7. Fűnyírési magasság állító kar
 8. Fogantyú gomb
 15. Akkumulátorpakk
 16. Töltő

Nem minden illusztrált vagy leírt tartozék tartozik az alapértelmezett szállításhoz.

Műszaki specifikációk

Modell:	LMLI20185 LMLI2018xy	LMLI4020 LMLI4020xy
Vágási szélesség (penge átmérő)	460 mm	510 mm
Üresjárat sebesség	2 800/perc	2 800/perc
Maximális sebesség	3 300/perc	3.300/perc
Névleges feszültség	Maximális 40V	
Vágási magasság	30-80 mm	
Fűkosár kapacitás	60 l	

Modell szám. MEGJEGYZÉS: x (üres, 1, 2, 3, 4, 5, 6, 7, 8, 9, E, S, A, M); y (üres, -1, -2, -3, -4, -5, -6, -7, -8, -9, E, S, A, M)

Modell:	ULMLI2018xy	ULMLI4020xy
Vágási szélesség (penge átmérő)	18 hüvelyk	20 hüvelyk
Üresjárat sebesség	2 800/perc	2 800/perc

fordulatszám		
Maximális sebesség	3 300/perc	3 300/perc
Névleges feszültség	40V max.	
Vágási magasság	1-3/16"-3-3/16"	
Fűkosár kapacitása	60 liter	

Modell szám MEGJEGYZÉS: x (üres, 1,2,3,4,5,6,7,8,9,E,S,A,M); y (üres, -1,-2,-3,-4,-5,-6,-7,-8,-9,E,S,A,M)

⚠ FIGYELEM!

Akkor csak az alábbi eredeti akkumulátort és akkumulátortöltőt használja ehhez az elektromos szerszámhoz:

Termék	Battery pack		
Modellszám.	Írja be	Névleges feszültség	Névleges kapacitás
FBLI2001 FBLI2001xy	Lítiumion	18,5 V egyenáram, 20 V max.	2,0Ah
FBLI2002 FBLI2002xy			4,0 Ah
FBLI2003			5,0Ah

FBLI2003xy			
------------	--	--	--

Modell szám. MEGJEGYZÉS: x (üres, 1,2,3,4,5,6,7,8,9,E,S,A,M); y (üres, -1,-2,-3,-4,-5,-6,-7,-8,-9,E,S,A,M)

Termék	Battery charger			
Modellszám	Bemeneti teljesítmény	Bemeneti feszültség	Kimeneti névleges feszültség	Kimeneti névleges áram
FCLI2001 FCLI2001x y	50 W	220- 240V ~50/60 Hz	20 V egyenár am	2A
UFCLI2001 UFCLI2001 xy		110- 120V ~50/60 Hz		
FCLI20411 FCLI20411 xy FCLI2034 FCLI2034x	105W	220- 240V ~50/60 Hz	21 V egyenár am	4A

y				
UFCLI2041 1		110- 120V		
UFCLI2041 1xy		~50/60		
UFCLI2034		Hz		
UFCLI2034 xy				

Modellszám MEGJEGYZÉS: x (üres, 1,2,3,4,5,6,7,8,9,E,S,A,M); y (üres, -1,-2,-3,-4,-5,-6,-7,-8,-9,E,S,A,M)

ZAJ

Az EN60335-2-77 szerint meghatározott tipikus A-súlyozott zajszint:

MEGJEGYZÉS: Az értékeket a fűnyíró egyenes fűnyírókéssel felszerelve mértük.

LMLI20185 modell

Hangnyomásszint (LpA): 74 dB(A) Hangteljesítményszint (LWA): 85 dB(A)

Bizonytalanság (K): 3 dB(A)

Munkavégzés közben a zajszint meghaladhatja a 80 dB (A) értéket.

MEGJEGYZÉS: A megadott zajkibocsátási érték(ek) standard tesztmódszerrel mértek, és felhasználhatók egy szerszám összehasonlítására egy másikkal.

MEGJEGYZÉS: A megadott zajkibocsátási érték(ek) felhasználhatók az expozíció előzetes értékelésére is.

⚠ FIGYELMEZTETÉS

Viseljen fülvédőt.

⚠ FIGYELMEZTETÉS

A kéziszerszám használat közbeni zajkibocsátása eltérhet a megadott érték(ek)től, attól függően, hogy a szerszámot milyen módon használják, különösen attól függően, hogy milyen munkadarabot dolgoznak fel.

⚠ FIGYELMEZTETÉS

Ügyeljen arra, hogy az üzemeltető védelmére szolgáló biztonsági intézkedéseket az aktuális használati körülmények közötti kitettség becslése alapján határozza meg (figyelembe véve az üzemeltetési ciklus minden részét, például azokat az időszakokat, amikor a szerszám ki van kapcsolva és amikor üresjáratban működik, valamint az indítóidőt).

MŰVELET KÉP

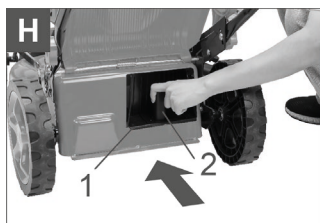
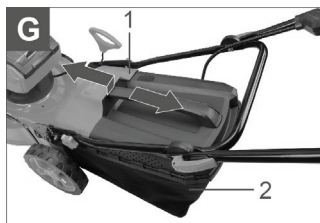
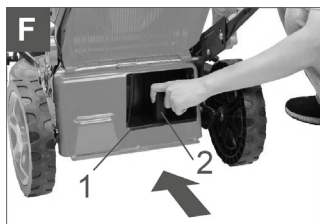
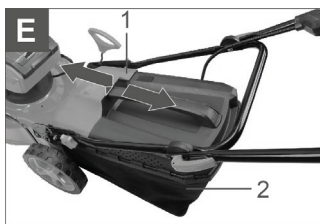
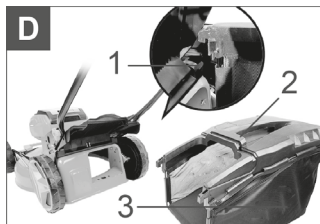
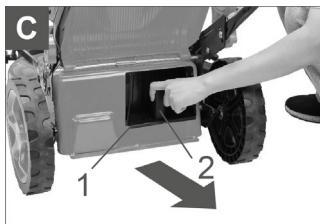
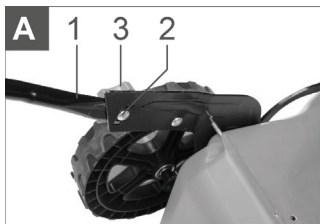

MŰVELETI KÉP

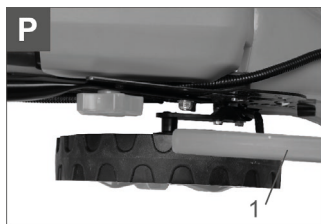
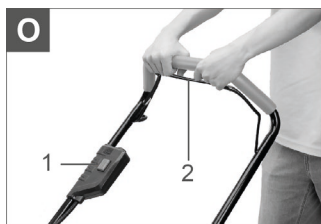
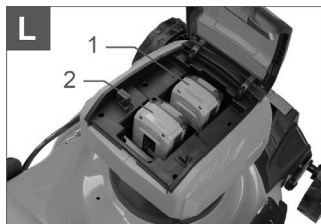
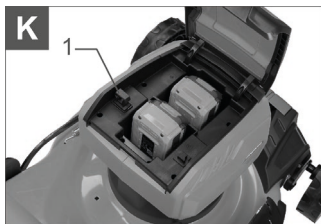
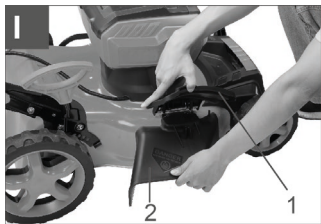

MŰVELET KÉP

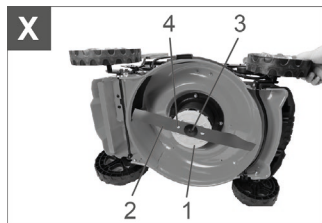
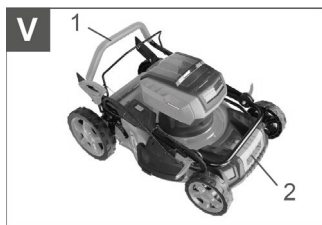
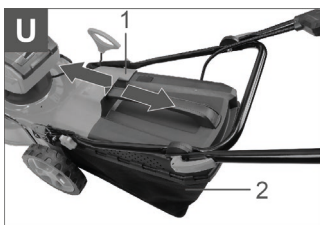
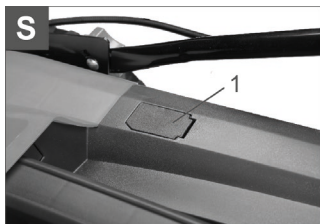
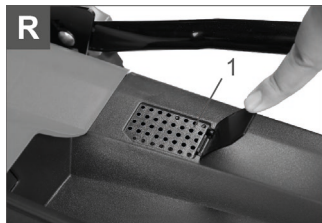

OPERÁCIÓ

ÖSSZESZERELÉS

FIGYELMEZTETÉS

Mindig győződjön meg róla, hogy a zárkulcs és az akkumulátor kazetta el van távolítva, mielőtt bármilyen munkát végezne a fűnyíróval. Ha nem távolítja el a zárkulcsot és az akkumulátor kazettát, az súlyos személyi sérülést okozhat a véletlen indítás következtében.

FIGYELMEZTETÉS

Soha ne indítsa el a fűnyírót, amíg az teljesen össze nincs szerelve. A gép részben összeszerelt állapotban történő üzemeltetése súlyos személyi sérülést okozhat a véletlen indítás következtében.

A FOGANTYÚ FELSZERELÉSE (Lásd A, B ábrák)

FIGYELEM: A fogantyúk felszerelésekor helyezze el a vezetékeket úgy, hogy azok ne kerüljenek semmi közé a fogantyúk között. Ha a vezeték megsérül, a fűnyíró kapcsolója nem biztos, hogy működik.

1. Igazítsa egymáshoz az alsó fogantyú (1) és a fűnyíró teste lyukait, majd ideiglenesen húzza meg a 2 csavart (2) és a 2 gombot (3). A fedélzeti csatlakozásokon három lyuk található, amelyek közül különböző kezelői magasságokhoz választhat.
2. Húzza meg erősen azt a 2 csavart és 2 gombot, amelyeket az első lépésben ideiglenesen meghúztak egy csavarkulccsal (nincs mellékelve).
3. Hajtsa fel a felső fogantyút, és rögzítse a gombokat mindkét oldalon. A felső fogantyú helyzete a megfelelő magasság kiválasztásával állítható.

VIGYÁZAT

Fogja meg erősen a felső fogantyút, hogy az ne essen ki a kezéből. Ellenkező esetben a fogantyú leeshet és sérülést okozhat.

4. Rögzítse a tartókat (2) a fogantyúhoz (1). Igazítsa a tartón lévő kiemelkedéseket a fogantyún lévő lyukakhoz úgy, hogy a kiemelkedések illeszkedjenek a lyukakba. Helyezze el a zsinórokat úgy, ahogy a B ábra mutatja.

A TALAJTAKARÓ DUGÓ ELTÁVOLÍTÁSA (Lásd: C ábra)

1. Nyisd ki a hátlapot.

2. Távolítsa el a mulcsozó dugót (2), miközben lenyomva tartja a kart (1).

A FÜGYŰJTŐ KOSÁR FEL- ÉS LESZERELÉSE (Lásd a D ábrát)

A fűgyűjtő kosár felszereléséhez kövesse az alábbi lépéseket.

1. Nyisd ki a hátsó fedőt.
2. Fogja meg a fűgyűjtő kosár (3) fogantyúját (2), majd akassza fel a fűgyűjtő kosarat a fűnyíró teste (1) árkaira a képen látható módon. Ügyeljen rá, hogy a kampók szilárdan illeszkedjenek az árkakba.
3. A fűgyűjtő kosár eltávolításához nyissa fel a hátsó fedelet, majd fogja meg a fogantyút és így vegye ki a fűgyűjtő kosarat.

A MULCSOZÓ DUGÓ CSATLAKOZTATÁSA (Lásd az E, F ábrát)

1. Nyissa fel a hátsó fedelet (1), majd távolítsa el a fűgyűjtő kosarat (2).
2. Rögzítse a mulcsozódúcot, miközben lenyomva tartja a kart, majd engedje el a kart a mulcsozódűg lezárásához. Ügyeljen arra, hogy a kar határozottan kattanjon be a fedélzeti lyukba.

A KIBOCSÁTÁSI TARTOZÉK CSATLAKOZTATÁSA (Lásd G, H, I ábra)

1. Nyissa ki a hátsó fedelet, majd vegye ki a fűkosarat.
2. A mulcsozótoldatot (2) a kar (1) lenyomva tartása mellett rögzítse, majd a kart elengedve rögzítse a mulcsozótoldatot az ábra szerinti módon.
3. Emelje fel a jobb oldali fedelet (1), majd csatlakoztassa a kisülési tartozékot (2) az I ábra szerint. Győződjön meg róla, hogy a két csap bepattan a kisülési tartozék hornyába.

FUNKCIONÁLIS LEÍRÁS

AKKUMULÁTOR CSOMAG BEHELYEZÉSE VAGY ELTÁVOLÍTÁSA

FIGYELEM

Mindig kapcsolja ki a gépet, mielőtt az akkumulátor csomagot be- vagy kisereli.

VIGYÁZAT

Tartsa szilárdan a gépet és az akkumulátort, amikor az akkumulátor behelyezését vagy eltávolítását végzi. Ha nem tartja szilárdan a gépet és az akkumulátort, azok kicsúszhatnak a kezéből, ami a gép és az akkumulátor sérüléséhez, valamint személyi sérüléshez vezethet.

⚠ FIGYELEM

Győződjön meg róla, hogy a használat előtt lezárja az akkumulátorfedelelet.

Ellenkező esetben sár, piszok vagy víz kárt okozhat a termékben vagy az akkumulátorban.

⚠ FIGYELEM

Mindig teljesen helyezze be az akkumulátort. Ha nem, az véletlenül kieshet a gépből, ami sérülést okozhat Önnek vagy a környezetében lévő személynek.

MEGJEGYZÉS:

A gép nem működik csak egy akkumulátorcsomaggal. Ajánlott ugyanazokat a két akkumulátort használni és egyszerre tölteni őket. Amikor két különböző teljesítményű akkumulátort használ, a gép csak a kisebb közös nevezőre képes működni.

Az akkumulátorcsomag beszereléséhez (Lásd J, K, L ábra)

1. Nyissa ki az akkumulátorfedelelet.
2. Igazítsa a nyelvet az akkumulátorcsomagon a gép részéhez, majd csúsztassa be a patron, amíg az egy kis kattánással a helyére nem rögzül.
3. Helyezze be a zárkulcsot (1) az ábrán látható helyre olyan mélyen, amennyire csak lehet, a L ábra szerint.
4. Zárja be az akkumulátorfedelelet, és nyomja, amíg a zárókar be nem kattant.

Az akkumulátorcsomag eltávolítása érdekében

1. Nyisd ki az elemtartó fedelét.
2. Húzza ki az akkumulátorcsomagot a gépből, miközben elcsúsztatja az akkumulátorcsomag elején lévő gombot.
3. Húzza ki a zár kulcsát.
4. Csukja be az akkumulátor fedelét.

GÉP / AKKUMULÁTOR

VÉDELMI RENDSZER

A gép egy gép/akkumulátor védelmi rendszerrel van felszerelve. Ez a rendszer

automatikusan lekapcsolja a motort, hogy meghosszabbítsa a gép és az akkumulátor élettartamát. A gép automatikusan leáll működés közben, ha a gépet vagy az akkumulátort az alábbi feltételek valamelyike éri:

Túlterhelés elleni védelem

Amikor az akkumulátor olyan módon működik, hogy rendellenesen magas áramot vesz, a gép automatikusan leáll, és a főáramjelző lámpa zölden villog.

Ilyen helyzetben kapcsolja ki a gépet, és állítsa le az alkalmazást, amely túlterhelést okozott. Ezután kapcsolja be újra a gépet az újraindításhoz.

Túlmelegedés elleni védelem

Amikor a gép vagy az akkumulátor túlmelegszik, a gép automatikusan leáll, és a fő áramjelző lámpa pirosan világít. Ilyen esetben hagyja lehűlni a gépet és az akkumulátort, mielőtt újra bekapcsolná a gépet.

Túlmerítés elleni védelem

Amikor az akkumulátor kapacitása nem elegendő, a gép automatikusan leáll és a fő táplálkozási lámpa pirosan villog. Ebben az esetben távolítsa el az akkumulátort a gépből, és tölts fel az akkumulátorokat vagy cserélje ki teljesen feltöltött akkumulátorokra.

AZ AKKUMULÁTOR HÁTRALÉVŐ KAPACITÁSÁNAK JELZÉSE (Lásd M ábra)

Csak a jelzővel rendelkező akkumulátorcsomagokhoz

Nyomja meg az akkumulátorcsomagon található ellenőrző gombot (2) a fennmaradó akkumulátor kapacitás jelzéséhez. Az indikátor lámpák (1) néhány másodpercre felvillannak.

MEGJEGYZÉS:

A használati feltételektől és a környezeti hőmérséklettől függően a jelzés enyhén eltérhet a tényleges kapacitástól.

VEZÉRLŐPANEL (lásd N ábra)

A vezérlőpanelen található a főkapcsoló (1), a LED fényszóró kapcsolója (2) és a kapcsológomb (3).

Főkapcsoló BE/KI kapcsoló

⚠ FIGYELMEZTETÉS

Mindig kapcsolja ki a főkapcsolót, amikor nem használja.

A gép bekapcsolásához nyomja meg a főkapcsolót. A főkapcsoló lámpája zölden világít. A gép kikapcsolásához nyomja meg ismét a főkapcsolót.

MEGJEGYZÉS:

Ha a fő áramellátás lámpája pirosan világít vagy pirosan vagy zölden villog, tekintse meg a gép/akkumulátor védelmi rendszerére vonatkozó utasításokat.

MEGJEGYZÉS:

Ez a gép az automatikus kikapcsolási funkciót alkalmazza. Az akaratlan beindítás elkerülése érdekében a főkapcsoló automatikusan kikapcsol, ha a kapcsolókart egy bizonyos ideig nem húzzák meg a főkapcsoló bekapcsolása után.

KAPCSOLÓ MŰKÖDÉS (Lásd az O ábrát)

⚠ FIGYELMEZTETÉS

Akkumulátorcsomag telepítése előtt mindig ellenőrizze, hogy a kapcsolókart megfelelően működik-e, és visszatér-e az eredeti helyzetébe, amikor elengedik. A gép olyan kapcsolóval történő használata, amely nem működik megfelelően, az irányítás elvesztéséhez és súlyos személyi sérüléshez vezethet.

MEGJEGYZÉS:

A fűnyíró nem indul el a kapcsológomb megnyomása nélkül, még akkor sem, ha a kapcsolókart meghúzzák.

MEGJEGYZÉS:

A fűnyíró nem indulhat el túlterhelés miatt, ha egyszerre hosszú vagy sűrű fűvet próbál nyírni. Ilyen esetben növelje a nyírás magasságát.

Ez a fűnyíró zárkulccsal, kapcsológombbal és kapcsolókaral van felszerelve. Ha a zárkulccsal vagy a kapcsológombbal kapcsolatban bármi szokatlant észlel, azonnal hagyja abba a használatot, és ellenőriztesse a legközelebbi Jogosult Szervizközpontban.

1. Szerelje be az akkumulátorcsomagokat. Helyezze be a zárkulcsot, majd zárja be az akkumulátorfedelelet.
2. Nyomja meg a főkapcsolót (1).

3. Húzza maga felé a kapcsoló kart (2), miközben lenyomva tartja a kapcsológombot. Amint a motor beindul, engedje el a kapcsológombot.

A VÁGÁSI MAGASSÁG ÁLLÍTÁSA (Lásd P, Q ábrák)

FIGYELMEZTETÉS

Soha ne tegye a kezét vagy a lábát a fűnyíró teste alá, amikor a vágási magasságot állítja be.

FIGYELMEZTETÉS

Mindig győződjön meg róla, hogy a kar megfelelően illeszkedik a horonyba a működtetés előtt.

A fűnyírási magasság 30 mm és 80 mm között állítható.

Távolítsa el a zárókulcsot, majd húzza ki a vágási magasság állító kart a fűnyíró testéből, és állítsa be a kívánt vágási magasságra.

Fogja meg az első fogantyút (3) vagy az alsó fogantyút (2) az egyik kezével, majd mozgassa a nyírási magasságot beállító kart (1) a másik kezével.

FŰSZINTJELZŐ (Lásd az R, S ábrákat)

A fűszintjelző (1) mutatja a nyírt fű mennyiségét. Amikor a fűgyűjtő kosár nincs tele, a jelző lebeg, miközben a pengék forognak.

Amikor a fűgyűjtő kosár majdnem tele van, az jelző nem lebeg, miközben a pengék működnek. Ilyen esetben azonnal állítsa le a munkát és ürítse ki a kosarat.

MEGJEGYZÉS:

Ez az indikátor egy durva útmutató. A kosár belső körülményeitől függően előfordulhat, hogy ez az indikátor nem működik megfelelően.

MULCS-DUGÓ HASZNÁLATA

A mulcsozó dugó lehetővé teszi, hogy a levágott fűvet visszajuttassa a talajra anélkül, hogy összegyűjtené a fűgyűjtő kosárban. Amikor a gépet mulcsozó dugóval használja, feltétlenül távolítsa el a fűgyűjtő kosarat.

FIGYELEM: A gép mulcsozó dugójának használatakor győződjön meg róla, hogy a fű teljes hossza legalább 30 mm, vagy a vágott hossz 15 mm vagy kevesebb.

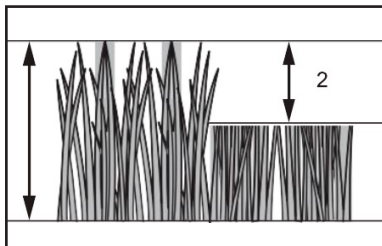

1. 30mm vagy több; 2. 15mm vagy kevesebb

LEMERÍTŐ CSATLAKOZÁS HASZNÁLATA

A kidobó toldat lehetővé teszi, hogy a levágott fűvet a gép jobb oldaláról a földre engedje anélkül, hogy a fűgyűjtő kosárba gyűjtené. Amikor a gépet a kidobó toldattal használja, feltétlenül szerelje be a mulcsozó dugót és távolítsa el a fűgyűjtő kosarat.

ELEKTRONIKUS FUNKCIÓ

A gép elektronikus funkciókkal van felszerelve a könnyű kezelhetőség érdekében.

- A vágási sebesség automatikusan igazodik a fű állapotához. Magasabb vagy sűrűbb fű nyírásakor növeli a vágási sebességet, hogy több erőt biztosítson, vékony fű nyírásakor pedig csökkenti a vágási sebességet az üzemidő megtakarítása érdekében.
- A lágyindítás funkció minimalizálja az indítási sokkot, és egyenletesen indul a gép.
- Elektromos fék

Ez a gép elektromos fékkel van felszerelve. Ha a gép folyamatosan meghibásodik A fűnyíró pengéinek gyors leállítása érdekében a kapcsolókar elengedése után szervizeltesse a gépet egy hivatalos szervizközpontban.

MŰVELET

Fűnyírás

⚠ FIGYELMEZTETÉS

Mielőtt lenyírnád a fűvet, távolítsd el a botokat és köveket a fűnyírás területéről. Ezenkívül előzetesen távolítsd el a gyomokat is a fűnyírás területéről.

⚠ FIGYELMEZTETÉS

A fűnyíró használatakor mindig viseljen védőszemüveget vagy oldalvédővel ellátott biztonsági szemüveget.

⚠ FIGYELEM

Ha a levágott fű vagy idegen tárgy elzáródást okoz a fűnyíró testében, mindenképpen távolítsa el a zárkulcsot és az akkumulátort, valamint viseljen kesztyűt, mielőtt eltávolítaná a fűvet vagy az idegen tárgyat.

FIGYELEM: Ezt a gépet csak fűnyírásra használja. Ne használja gyomnövények nyírására.



Szilárdan tartsa a fogantyút mindkét kezével fűnyírás közben. (Lásd az T ábrát)

Az első kerekek középvonalai iránymutatók a kaszálási szélességhez. A középvonalakat iránymutatóként használva, kaszáljon sávokban. Fedje át az előző sávot félig vagy egyharmadával, hogy egyenletesen nyírja a fűvet.

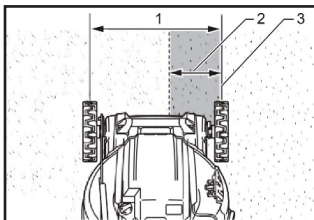

1. Vágási szélesség

2. Átfedési terület

3. Középvonal

Változtassa meg minden alkalommal a fűnyírás irányát, hogy megakadályozza a fűszálak mintázatának kialakulását egyetlen irányban.

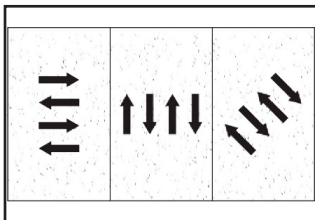

Időnként ellenőrizze a fűkosarat a levágott fű miatt. Űrítse ki a fűvet, mielőtt megtelik. Minden időszakos ellenőrzés előtt feltétlenül állítsa le a fűnyírót, majd távolítsa el a zárscapot és az akkumulátort.

FIGYELMEZTETÉS: A fűgyűjtő kosár teljes feltöltése esetén a fűnyíró használata akadályozza a sima késforgást, és extra terhelést jelent a motorra, ami meghibásodást okozhat.

HOSSZÚFŰVŰ GYEP KASZÁLÁSA

Ne próbálja meg egyszerre levágni a hosszú fűvet. Ehelyett lépésről lépésre nyírja a gyepet. Hagyjon egy vagy két napot a nyírások között, amíg a gyep egyenletesen rövid nem lesz.

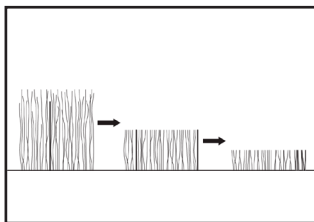

MEGJEGYZÉS:

A hosszú fű egyszerre rövidere nyírása a fű elhalását okozhatja. A levágott fű a fűnyíró házában is elakadhat.

A FŰKOSÁR KIÜRÍTÉSE (lásd: U ábra)

1. Engedje el a kapcsolófogantyút.
2. Nyissa ki a hátsó fedelet, és vegye ki a fűgyűjtő kosarat a fogantyú megfogásával.
3. Ürítse ki a fűkosarat.

KARBANTARTÁS**⚠ FIGYELMEZTETÉS**

Mindig győződjön meg arról, hogy a zárkulcsot és az akkumulátort eltávolította a fűnyíróból, mielőtt tárolná vagy szállítaná azt, vagy megpróbálna ellenőrzést vagy karbantartást végezni.

⚠ FIGYELMEZTETÉS

Mindig távolítsa el a zárcsapot, amikor a fűnyíró nincs használatban. Tárolja a zár kulcsát biztonságos helyen, gyerekek számára elérhetetlenül.

⚠ FIGYELMEZTETÉS

Viseljen kesztyűt ellenőrzés vagy karbantartás végzésekor.

⚠ FIGYELMEZTETÉS

Mindig viselje a védőszemüveget vagy az oldalsó pajzsokkal ellátott biztonsági szemüveget, amikor ellenőrzést vagy karbantartást végez.

FIGYELEM: Soha ne használjon benzint, benzolt, hígítót, alkoholt vagy hasonlót. Elszíneződést, eldeformálódást vagy repedéseket okozhatnak.

A termék **BIZTONSÁGA** és **MEGBÍZHATÓSÁGA** érdekében a javításokat, karbantartásokat vagy beállításokat kizárólag engedélyezett vagy gyári szervizközpontok végezzék, mindig a gyártó által ajánlott cserealkatrészeket használva.

KARBANTARTÁS

1. Távolítsa el a kulcsot és az akkumulátor csomagokat, majd zárja be az akkumulátor fedelét.
2. Fordítsa oldalára a fűnyírót úgy, hogy a vágási magasság állító kar a felső oldalra kerüljön. Tisztítsa meg a fűnyíró alján felhalmozódott fűnyesedéket.
3. Öntsön vizet a gép alja felé, amelyhez a penge van rögzítve.

FIGYELMEZTETÉS: Ne mossa a gépet magas nyomású vízzel.

4. Ellenőrizze az összes anyát, csavart, csavart stb. a szorosság érdekében.
5. Ellenőrizze a mozgó alkatrészeket sérülés, törés és kopás szempontjából. A sérült vagy hiányzó alkatrészeket meg kell javítani vagy ki kell cserélni.
6. A fűnyírót tárolja biztonságos helyen, gyermekek elől elzárva.

A FŰNYÍRÓ HORDOZÁSA (lásd V. ábra)

A fűnyíró szállításakor a képen látható módon két ember fogja meg az első markolatot (2) és az alsó fogantyút (1).

TÁROLÁS (Lásd W ábra)

Tárolja a fűnyírót beltérben, hűvös, száraz és zárt helyen. Ne tárolja a fűnyírót és a töltőt olyan helyeken, ahol a hőmérséklet elérheti vagy meghaladhatja a 40°C-t.

Lehajthatja a felső és az alsó fogantyút, hogy helyet takarítson meg vagy felállíthatja.

A FŰNYÍRÓKÉS ELTÁVOLÍTÁSA VAGY FELHELYEZÉSE

FIGYELMEZTETÉS

A penge néhány másodpercig tovább forog a kapcsoló elengedése után. Ne kezdjen el semmilyen műveletet, amíg a penge teljesen meg nem áll.

FIGYELMEZTETÉS

Mindig távolítsa el a zárkulcsot és az akkumulátorpatront, amikor eltávolítja vagy felszereli a pengét.

A zár kulcsának és az akkumulátor patronjának eltávolításának elmulasztása súlyos sérülést okozhat.

FIGYELMEZTETÉS

Mindig viseljen kesztyűt, amikor a pengével dolgozik.

A fűnyíró késének eltávolítása (lásd az X ábrát)

Egyenes fűnyírókéssel felszerelt modellek esetén

1. Fordítsa az oldalára a fűnyírót úgy, hogy a vágási magasságot állító kar a felső oldalra kerüljön.
2. Tartsa szorosan a pengét (2) az egyik kezével, és fordítsa az anyacsavart (3) az óramutató járásával ellentétes irányba egy csavarkulccsal (nem tartozék).
3. Távolítsa el a csavart, majd a fűnyíró pengéjét.

FIGYELEM: A fűnyíró penge felszerelésekor ügyeljen arra, hogy a penge tartójának (1) kiemelkedései (4) illeszkedjenek a fűnyíró penge lyukaiba.

A fűnyíró kés felszerelése

FIGYELMEZTETÉS

Óvatosan szerelje fel a fűnyíró pengét. Van egy felső/alsó oldala.

FIGYELMEZTETÉS

Húzza meg szorosan az anyacsavart az óramutató járásával megegyező irányba, hogy rögzítse a pengét.

FIGYELMEZTETÉS

Győződjön meg róla, hogy a fűnyíró pengéje és az összes rögzítő elem helyesen van felszerelve és biztonságosan meg van húzva.

FIGYELMEZTETÉS

Amikor kicseréli a pengéket, mindig kövesse az ebben a kézikönyvben található utasításokat.

FIGYELEM: A fűnyírópengék felszerelése után távolítsa el a csapot a fűnyíró testéből.

A fűnyíró pengéinek felszereléséhez hajtsa végre az eltávolítási eljárást fordított sorrendben.

KARBANTARTÁS ÉS HIBÁK

Hibaelhárítási táblázat

Mielőtt javítást kérne, először végezze el saját ellenőrzését. Ha olyan problémát talál, amelyet a kézikönyv nem magyaráz meg, ne próbálja meg szétszerelni a gépet. Ehelyett kérje egy hivatalos szervizközpont segítségét, és mindig ajánlott cseredarabokat használgon a javításhoz.

Abnormalitás állapota	Valószínű ok (meghibásodás)	Gyógymód
A fűnyíró nem indul el.	Két akkumulátort nem telepítettek.	Telepítsen két feltöltött akkumulátorcsomagot.
	Akkumulátor probléma (alacsony feszültség)	Töltse fel az akkumulátor csomagot. Ha a töltés nem hatékony, cserélje ki az akkumulátor csomagot.
	A kulcskártya nincs behelyezve.	Helyezze be a zárkulcsot.
Egy kis	Az akkumulátor	Töltse fel az

használat után a motor leáll.	töltöttségi szintje alacsony.	akkumulátor csomagot. Ha a töltés nem hatékony, cserélje ki az akkumulátort.
	A vágás magassága túl alacsony.	Növelje a vágási magasságot.
	A vágott fű eltömődött a fűnyíróban.	Távolítsa el az eltömődött fűvet a fűnyíróból.
A motor nem éri el a maximális fordulatszámot.	Az akkumulátorcso mag helytelenül lett beépítve.	Akkumulátor egységet az ebben a kézikönyvben leírtak szerint szerelje be.
	Az akkumulátor töltöttsége csökken.	Töltsd fel az akkumulátort. Ha a feltöltés nem hatékony, cseréld

		ki az akkumulátort.
A fűnyíró pengéje nem forog: azonnal állítsa le a fűnyírót!	Idegen tárgy, például egy ág elakadt a penge közelében.	Idegen tárgy, például egy ág beszorult a penge közelében.
Idegen tárgy, például egy ág, beszorult a penge közelében.	A penge kiegyensúlyozatlan, túlságosan vagy egyenetlenül kopott.	Cserélje ki a pengét.