

**DEWALT®**

# KATALÓGUS

KÉZISZERSZÁMOK  
2023

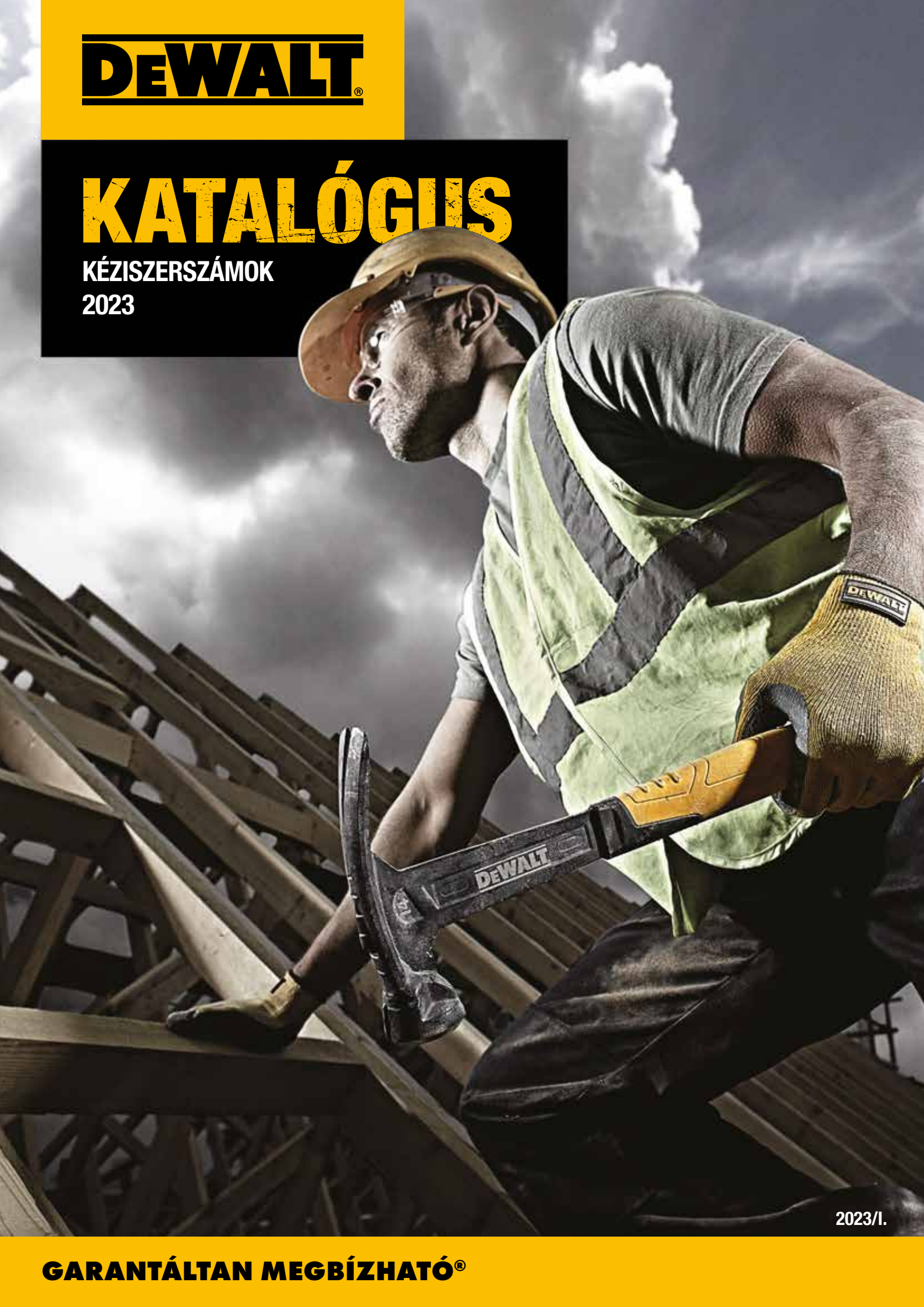

2023/I.

**GARANTÁLTAN MEGBÍZHATÓ®**

# TARTALOMJEGYZÉK

## ÖSSZESZERELÉS ÉS SZÉTBONTÁS ..... B 5

|   |     |
|---|-----|
| EGYRÉSZES ACÉL KALAPÁCSOK.....                  | B 5 |
| NAGY SEBESSÉGŰ, HEGESZTETT ACÉL KALAPÁCSOK..... | B 5 |
| EXOCORE™ PÖRÖLYKALAPÁCSOK.....                  | B 6 |
| ACÉL BONTÓKALAPÁCSOK.....                       | B 6 |
| FESZÍTŐVASAK.....                               | B 7 |
| FEJSZÉK.....                                    | B 7 |

## MÉRÉS ÉS JELÖLÉS ..... B 8

|  |      |
|--|------|
| MÉRŐSZALAGOK ÉS HOSSZÚ MÉRŐSZALAGOK.....       | B 8  |
| VÍZMÉRTÉKEK.....                               | B 9  |
| KICSAPÓZSINÓROK ÉS UTÁNTÖLTŐK.....             | B 10 |
| TETŐFEDŐ DERÉKSZÖGŰ HÁROMSZÖG<br>VONALZÓK..... | B 10 |

## VÁGÁS ..... B 11

|                                   |      |
|-----------------------------------|------|
| VISSZAHÚZHATÓ PENGÉJŰ KÉSEK ..... | B 11 |
| FIX PENGÉJŰ KÉSEK .....           | B 11 |
| TÖRDELHETŐ PENGÉS KÉSEK.....      | B 12 |
| KÉSEK ÁTTEKINTÉSE.....            | B 13 |
| TARTALÉK PENGÉK.....              | B 13 |
| FŰRÉSZEK .....                    | B 14 |
| LEMEZVÁGÓ OLLÓK .....             | B 15 |
| KOMBINÁLT FOGÓK.....              | B 17 |

## **RÖGZÍTÉS ÉS FESZÍTÉS.....B 18**

KAPCSOZÓK ÉS TÚZŐKALAPÁCSOK.....B 18

SZORÍTÓESZKÖZÖK .....B 18

## **VÉSÉS.....B 20**

VÉSŐK .....B 20

## **CSAVARHÚZÓK ÉS CSAVARKULCSOK.....B 19**

CSAVARHÚZÓ.....B 21

IMBUSZKULCSOK .....B 21

VILLÁSKULCSOK .....B 21

NYOMATÉKKULCSOK .....B 23

CSERÉLHETŐ FEJES KULCSKÉSZLETEK .....B 24

## **TERMÉKLISTA.....B 26**





# ÖSSZESZERELÉS ÉS SZÉTBONTÁS

## EGYRÉSZES ACÉL KALAPÁCSOK



Mart kalapács fej

### TRI-PULL TECHNOLOGIA

Sokoldalúságot garantál a szegek eltávolításához

### MÁGNESES SZÖGTARTÓ AZ ELSŐ BEÜTÉSHEZ

Az egyszerűbb és pontosabb szegbeütéshez

### ERŐS, HŐKEZELT NEMESACÉL NYÉL

Nagyobb tartósságot garantál nagy igénybevételű munkavégzés során is

### GUARANTEED TOUGH™ NYÉL

Jelentősen csökkenti a vibrációt

### OPTIMÁLIS NYÉL KIALAKÍTÁS

Hatékonyabban oszlatja el a vibrációt



| Katalógus szám | Leírás  |
|----------------|---|
| DWHT51002-0    | Acél kalapács 454 g, ívelt kalapácsorr, sima fej                |
| DWHT51003-0    | Acél kalapács 454 g, egyenes kalapács él, sima fej              |
| DWHT51004-0    | Acél kalapács 567 g, egyenes kalapács él, sima fej              |
| DWHT51005-0    | Acél kalapács 624 g, egyenes kalapács él, mart fej              |
| DWHT51006-0    | Acél kalapács 624 g, egyenes kalapácsorr, sima fej              |
| DWHT51007-0    | Acél kalapács 794 g, egyenes kalapácsorr, mart fej              |
| DWHT51389-0    | Kőműves kalapács 567 g, ergonomikus nyél, EXTRA széles vágórész |

## NAGY SEBESSÉGŰ, HEGESZTETT ACÉL KALAPÁCSOK

### MODERNIZÁLT CSÚCS IPARI FORMATERVEZÉS

Attraktív megjelenés az polcon

### MÁGNESES SZEGTARTÓ AZ ELSŐ BEÜTÉSHEZ

Az egyszerűbb és pontosabb szegbeütéshez

### NAGY SEBESSÉGŰ ACÉL SZERKEZET

Nagyobb teljesítmény, kisebb súly

### ELLENÁLLÓBB MARKOLAT

Nagyobb kényelem és a csúszásmentes-, biztosabb fogás



| Katalógus szám | Leírás  |
|----------------|---|
| DWHT51135-0    | Acél kalapács NAGY SEBESSÉGŰ, 340 g*, sima fej  |
| DWHT51138-0    | Acél kalapács NAGY SEBESSÉGŰ, 400 g**, mart fej |

\*340 grammos kalapács egy 567 grammos kalapács ütőerejével

\*\*400 grammos kalapács egy 794 grammos kalapács ütőerejével



## EXOCORE™ PÖRÖLYKALAPÁCSOK

### SZÉNSZÁLAS KOMPOZIT ANYAG A KRITIKUS HELYEK VÉDELME ÉRDEKÉBEN

Garantálja a tartósságot azon a helyen,  
ahol a nyél leggyakrabban eltörik

### KONCENTRÁLT ÜTŐFEJ

A pontos erőátvitelért



### ÜREGES EXOCORE™ MARKOLAT

Könnyű és kiegyensúlyozott mozdulatokat garantál



| Katalógus szám | Leírás                         |
|----------------|--------------------------------|
| DWHT56027-0    | EXOCORE™ pörölykalapács 2,7 kg |
| DWHT56028-0    | EXOCORE™ pörölykalapács 3,6 kg |
| DWHT56029-0    | EXOCORE™ pörölykalapács 4,5 kg |
| DWHT56030-0    | EXOCORE™ pörölykalapács 5,4 kg |



| Katalógus szám | Leírás                               |
|----------------|--------------------------------------|
| DWHT56025-1    | EXOCORE™ kovácsoló kalapács 1,8 kg   |
| DWHT56024-1    | EXOCORE™ kötőrő kalapács 1,8 kg      |
| DWHT56026-1    | EXOCORE™ ráverő kalapács 1,8 kg      |
| DWHT51388-0    | EXOCORE™ acél kötőrő kalapács 1,4 kg |

## ACÉL BONTÓKALAPÁCSOK

### MULTIFUNKCIÓS OLDALSÓ SZEGKIHÚZÓ

Megnövelt sokoldalúság,  
amely lehetővé teszi a szegek  
és kapcsok különféle módon  
történő kihúzását

### MÁGNESES SZEGTARTÓ AZ ELSŐ BEÜTÉSHEZ

Az egyszerűbb és pontosabb  
szegbeütéshez

### NAGY RECÉS ÜTŐFELÜLET

Kiterjedtebb bontási munkákra tervezve

### TÖKÉLETESÍTETT ALAKÚ SZAKÍTÓ FEJ

A deszkák hatékonyabb letépéséhez és a szögek kihúzásához



### ELLENÁLLÓBB MARKOLAT

Nagyobb kényelem és a csúszásmentes-,  
biztosabb fogás

| Katalógus szám | Leírás                   |
|----------------|--------------------------|
| DWHT51008-0    | Acél bontókalapács 624 g |

## FESZÍTŐVASAK

### HEGYES ÁTTÖRŐ VÉG RÉSZ

Behatol az anyagba, hogy eltávolítsa a bemélyedt szögeket



### I ALAKÚ NYÉL

További súly nélkül biztosít erőt

### EXTRA SZÉLES ÜTŐFEJES FELÜLETŰ SZÖGKIHÚZÓ

Lehetővé teszi, hogy a feszítővasat könnyen beillesszük a szög alá vagy az eltávolítandó anyag mögé

### SZEGKIHÚZÓ

Megfogja a szintben levő szög fejét, és az kihúzható a faanyag minimális károsodásával



| Katalógus szám | Leírás                   |
|----------------|--------------------------|
| DWHT0-55524    | Bontóvas                 |
| DWHT55129-1    | Feszítővas 600 mm        |
| DWHT55132-1    | Feszítővas 910 mm        |
| DWHT55518-1    | Lapos feszítővas 300 mm  |
| DWHT55528-1    | Lapos feszítővas 530 mm  |
| DWHT0-55529    | Precíziós bontóva 254 mm |

## FEJSZÉK

### SZÉNSZÁLAS KOMPOZIT ANYAG A KRITIKUS HELYEK VÉDELME ÉRDEKÉBEN

Garantálja a tartósságot azon a helyen, ahol a nyél leggyakrabban eltörik

### ÜREGES EXOCORE™ MARKOLAT

Könnyű és kiegyensúlyozott lendületet garantál



### OPTIMÁLIS EGYENSÚLY ÉS TELJESÍTMÉNY ARÁNY

Nagy sebességű lendületet ad

### CSIPKÉZETT VÁGÓÉLEK

Könnyen vág a fába és könnyen jön ki az anyagból



| Katalógus szám | Leírás                                    |
|----------------|---|
| DWHT56032-0    | EXOCORE™ hasító fejsze 1,5 kg             |
| DWHT56033-0    | EXOCORE™ hasító fejsze 2,0 kg             |
| DWHT56031-0    | EXOCORE™ balta 567 g                      |
| DWHT51387-0    | Egybe kovácsolt acél kemping fejsze 567 g |

# MÉRÉS ÉS JELÖLÉS

## MÉRŐSZALAGOK ÉS HOSSZÚ MÉRŐSZALAGOK

### 4 CSAVAR

Tartósságot és strapabírást biztosít

### KEMÉNY BURKOLAT

További védelmet és tartósságot biztosít



### 32 MM SZÉLESSÉGŰ SZALAG

Akár 4 méter hosszúságúra is kihúzható, anélkül hogy megtörne a szalag

### TRUE-ZERO KAMPÓ®

Garantálja a pontos belső- és külső méréseket

### NAGY KAMPÓ

Tökéletes rögzítés

### MYLAR VÉDŐRÉTEG

Ellenállóbb szalag



DWHT38114-0



DWHT36098-0

| Katalógus szám | Leírás                   |
|----------------|--------------------------|
| DWHT36917-0    | Mérőszalag – 5 m         |
| DWHT36928-0    | Mérőszalag – 8 m         |
| DWHT36932-0    | Mérőszalag – 10 m        |
| DWHT38114-0    | COMPACT Mérőszalag – 5 m |
| DWHT38128-0    | COMPACT Mérőszalag – 8 m |
| DWHT36098-1*   | Zsebmérőszalag – 3 m     |

\*Minimális rendelési mennyiség: 12 db

### RUGÓTERHELÉSŰ KARABINER

A könnyű hordozhatóságért

### 5:1 ARÁNYÚ ÁTTÉTEL

A szalag gyors feltekeréséért

### GUMI BURKOLAT

Optimális ergonómiát és tartósságot garantál



### TARTÓS ACÉL SZALAG

A korrózióállóság garantálja a szalag hosszabb élettartamát

### PORELTÁVOLÍTÓ ABLAK

Lehetővé teszi a tok belsejében lévő por egyszerű eltávolítását



DWHT34218-0

| Katalógus szám | Leírás                       |
|----------------|------------------------------|
| DWHT0-34093    | Acél mérőszalag – 30 m       |
| DWHT34218-0    | Üvegszálas mérőszalag – 30 m |



# VÍZMÉRTÉKEK

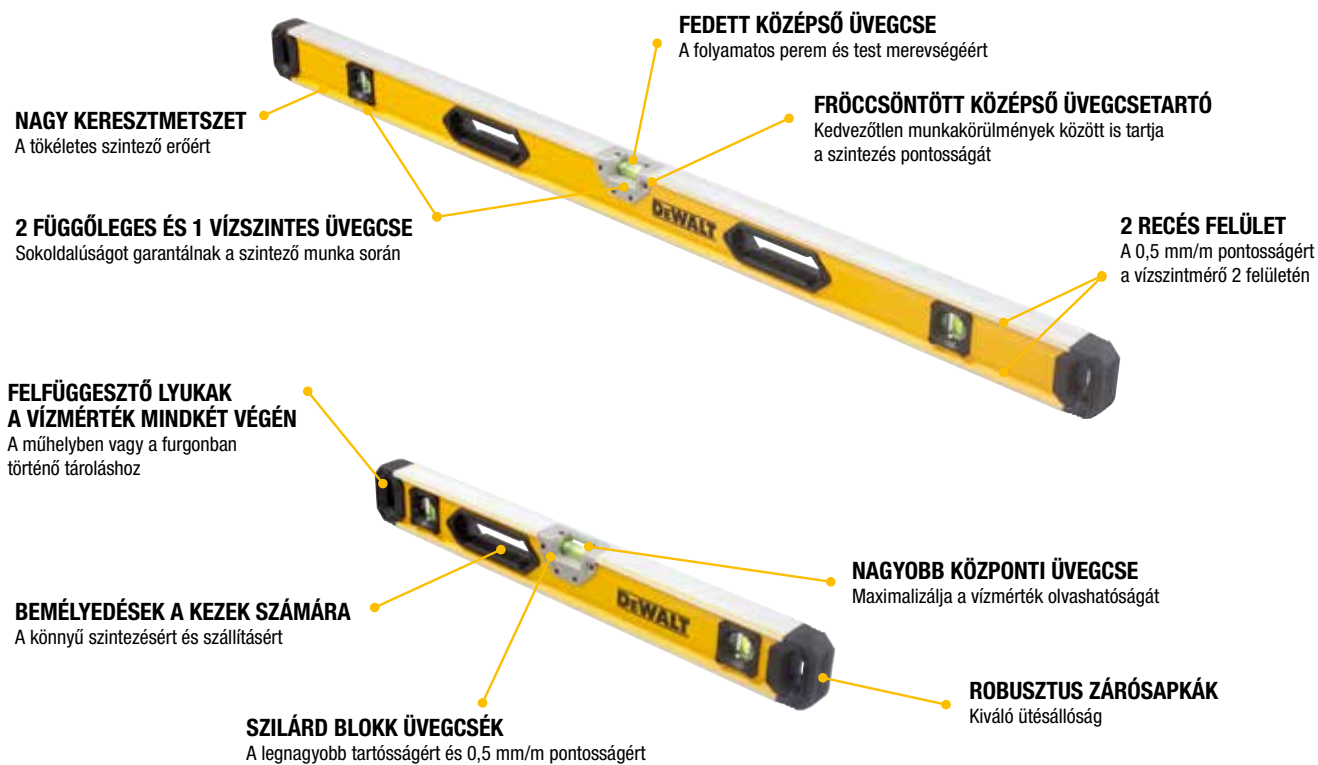

| Katalógus szám | Leírás                             |
|----------------|------------------------------------|
| DWHT0-43224    | Vízérték 60 cm                     |
| DWHT0-43248    | Vízérték 120 cm                    |
| DWHT0-43172    | Vízérték 180 cm                    |
| DWHT82650-1    | Duopack – Vízérték 120 cm + 180 cm |



| Katalógus szám | Leírás                   |
|----------------|--------------------------|
| DWHT42525-0    | Mini vízérték 16,5 cm    |
| DWHT0-43003    | Vízérték TORPEDO – 25 cm |



## KICSAPÓZSINÓROK ÉS UTÁNTÖLTŐK

### EXTRA NAGY BETÖLTŐNYILÁS

Jobb láthatóságot és hatékony feltöltést garantál. Könnyű hozzáférés a belső alkatrészekhez karbantartás során – tisztítás, zsinór eltávolítása stb.



### ¼ FORDULATÚ ZÁRÓSAPKA

A biztonságos lezáráshoz és a gyors feltöltéshez

### ÁTTÉTEL ARÁNY 6 : 1

A jelölőzsinór gyors visszahúzásáért

### BOLYGÓKERÉK RENDSZER

Hosszú idejű tartósságot biztosít

### BEHAJTHATÓ FÉM KAR

A burkolatba behajtható, amikor nincs használatban



### AKASZTÓ KAMPÓ

A kompakt tárolásért és hordozhatóságért, összekapcsolható más termék kampójával, hogy egyszerre két kicsapózsínort is lehessen használni

### ZSINÓR 30 M

### ERGONÓMIKUS FORMA

Biztonságos markolást és töltést biztosít

### ALUMÍNIUM ÖTVÖZET BURKOLAT CSÚSZÁSGÁTLÓ FOGANTYÚVAL

Kiváló tartósság. Biztos fogást nyújt, nem csúszik ki a kézről.

### KÖNYVEN NYITHATÓ BURKOLAT

A zsinór cseréjéhez

### BEÉPÍTETT RETESZ

Lehetővé teszi a zsinór zökkenőmentes kioldását, és csökkenti a zsinór elakadását



| Katalógus szám | Leírás                                 |
|----------------|--|
| DWHT47399-0    | Kicsapózsínór 6 : 1                    |
| DWHT47408-0    | Kicsapózsínór 6 : 1 piros krétaporrall |
| DWHT47049-9    | Kék krétapor 225 g                     |
| DWHT47048-9    | Piros krétapor 225 g                   |

## TETŐFEDŐ DERÉKSZÖGŰ HÁROMSZÖG VONALZÓ

### FORGÁSPONT

Megkönnyíti a szögek jelölését

### RENDKÍVÜL ERŐS SAJTOLT ALUMÍNIUM TEST

Ellenáll a nagy igénybevételnek, ideális fűrészvezetőként való használatra

### SKÁLÁK A FELSŐ VÁGÁSOKHOZ STANDARD, RÖVIDÍTETT, SAROK ÉS HORONYTETŐKNÉL

Univerzális használatot garantálnak

### SZILÁRD NAGY ALAP

Jól rögzül a munkafelületen

### ELOXÁLT FEKETE SZÍN

Jobb olvashatóságot tesz lehetővé

### SZÖG SKÁLA 90° SKÁLÁZÁS 1 FOKONKÉNT

Az egyszerű szögméréshez

### KONTRASZTOS SZÍNNEL KIEMELT JELZÉSEK

Jobb olvashatóságot tesz lehetővé

### JELÖLÉS MINDKÉT OLDALON

Bal- és jobbkezes használathoz

| Katalógus szám | Leírás  |
|----------------|---|
| DWHT25227-0    | Tetőfedő derékszögű háromszög vonalzó – 17,5 cm |
| DWHT25228-0    | Tetőfedő derékszögű háromszög vonalzó – 30 cm   |

# VÁGÁS

## VISSZAHÚZHATÓ PENGÉJŰ KÉSEK

### GUMI HÜVELYKUJJ TÁMASZ

A kényelem és a biztonság érdekében

### VISSZAHÚZHATÓ PENGÉ

Különböző mélységű vágásokat tesz lehetővé

### PÓTPENGÉK TÁROLÁSA

Tartalék pengétároló közvetlenül a késtestben, 5 darab indukciósan edzett pengével szállítva

### DEAD BOLT RETESZELŐ SZERKEZET

Háromszoros pengétartást biztosít a hagyományos késekhez képest

### BEÉPÍTETT KARABINER

A jobb tárolásért és hordozhatóságért

### SÜLLYESZTETT PENGÉ HOZZÁFÉRÉS

Zsinórok és spárgák biztonságos vágásához

### GYORS PENGÉ CSERE

Csökkenti az állásidőt, amikor pengecserére van szükség

### KETTŐS ANYAGÚ MARKOLAT

A kényelemért és a biztonságért



| Katalógus szám | Leírás   |
|----------------|--|
| DWHT0-10295    | Visszahúzható pengéjű kés DEAD BOLT reteszelő mechanizmussal |
| DWHT10046-0    | Visszahúzható pengéjű kés                                    |
| DWHT10319-0    | Visszahúzható pengéjű kés DEAD BOLT reteszelő mechanizmussal |
| DWHT10261-0    | Önbetöltő, visszahúzható pengéjű kés                         |
| DWHT10035-0    | Összecsukható kés, visszahúzható pengével                    |
| DWHT0-10296    | Összecsukható kés, visszahúzható pengével                    |

## FIX PENGÉJŰ KÉSEK

### GUMI HÜVELYKUJJ TÁMASZ

A kényelem és a biztonság érdekében

### TARTÓS FÉM TEST

Garantálja a tartósságot és a hosszú élettartamot

### PÓTPENGÉK TÁROLÁSA A KÉSTESTBEN

5 darab tartalék indukciósan edzett pengével szállítva

### VÉKONY ORR

A pontos vágás érdekében

### HÜVELYKUJJAL KEZELHETŐ KERÉK

A tárolt pengékhez való hozzáféréshez

### KETTŐS ANYAGÚ MARKOLAT

A kényelemért és a biztonságért



### BEÉPÍTETT AKASZTÓ

A tárolás és a biztonság érdekében



| Katalógus szám | Leírás                        |
|----------------|-------------------------------|
| DWHT10246-0    | Fix pengéjű kés               |
| DWHT10916-0    | Összecsukható fix pengéjű kés |
| DWHT10429-0    | Összecsukható fix pengéjű kés |



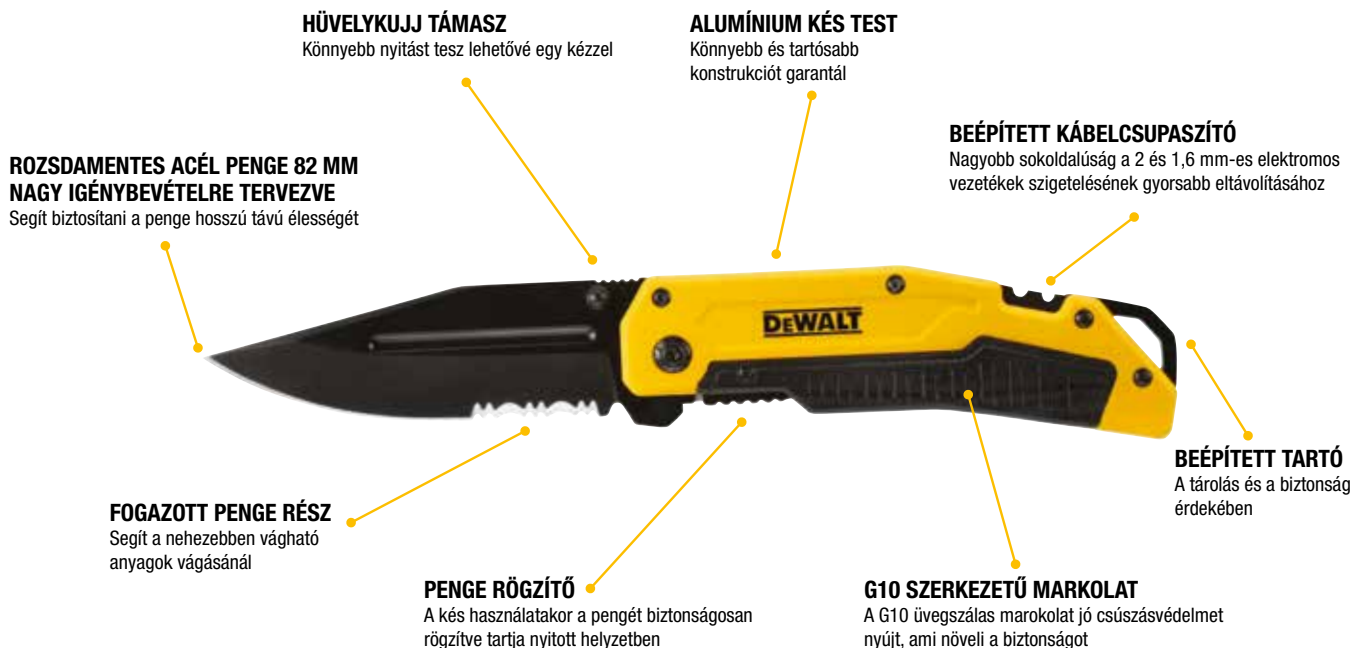

**HÜVELYKUJJ TÁMASZ**  
Könnyebb nyitást tesz lehetővé egy kézzel

**ALUMÍNIUM KÉS TEST**  
Könnyebb és tartósabb konstrukciót garantál

**ROZSDAMENTES ACÉL PENGE 82 MM NAGY IGÉNYBEVÉTELRE TERVEZVE**  
Segít biztosítani a penge hosszú távú élességét

**BEÉPÍTETT KÁBELCSUPASZÍTÓ**  
Nagyobb sokoldalúság a 2 és 1,6 mm-es elektromos vezetékek szigetelésének gyorsabb eltávolításához

**FOGAZOTT PENGE RÉSZ**  
Segít a nehezebben vágható anyagok vágásánál

**BEÉPÍTETT TARTÓ**  
A tárolás és a biztonság érdekében

**PENGE RÖGZÍTŐ**  
A kés használatakor a pengét biztonságosan rögzítve tartja nyitott helyzetben

**G10 SZERKEZETŰ MARKOLAT**  
A G10 üvegszál marokolat jó csúszásvédelmet nyújt, ami növeli a biztonságot

| Katalógus szám | Leírás  |
|----------------|---|
| DWHT0-10313    | Összecsukható zsebkés                                 |
| DWHT1-10354    | VISSZAHÚZHATÓ kés fix pengével és műanyag tokkal övre |



## TÖRDELHETŐ PENGÉS KÉSEK

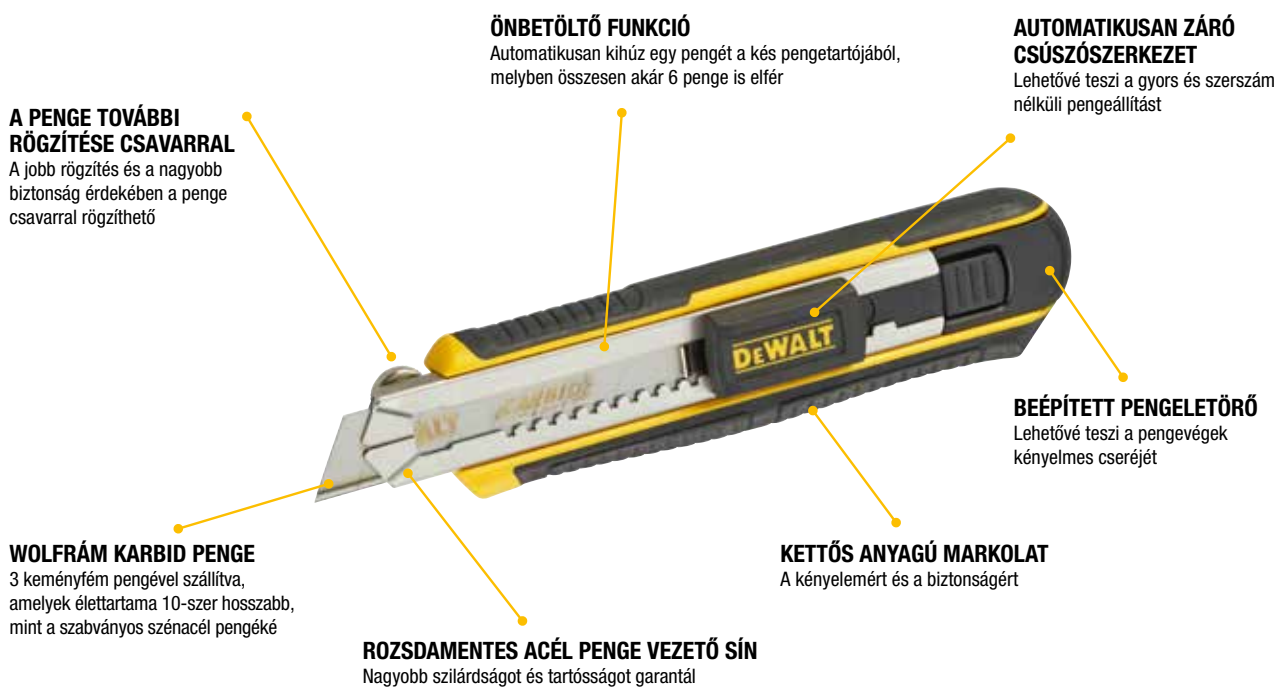

**A PENGE TOVÁBBI RÖGZÍTÉSE CSAVARRAL**  
A jobb rögzítés és a nagyobb biztonság érdekében a penge csavarral rögzíthető

**ÖNBETÖLTŐ FUNKCIÓ**  
Automatikusan kihúz egy pengét a kés pengetartójából, melyben összesen akár 6 penge is elfér

**AUTOMATIKUSAN ZÁRÓ CSÚSZÓSZERKEZET**  
Lehetővé teszi a gyors és szerszám nélküli pengeállítást

**WOLFRÁM KARBID PENGE**  
3 keményfém pengével szállítva, amelyek élettartama 10-szer hosszabb, mint a szabványos szénacél pengéké

**BEÉPÍTETT PENGELETŐRŐ**  
Lehetővé teszi a pengevégek kényelmes cseréjét

**KETTŐS ANYAGÚ MARKOLAT**  
A kényelemért és a biztonságért

**ROZSDAMENTES ACÉL PENGE VEZETŐ SÍN**  
Nagyobb szilárdságot és tartósságot garantál

| Katalógus szám | Leírás  |
|----------------|---|
| DWHT0-10249    | Műanyag tördelhető pengés kés – 18 mm*                  |
| DWHT0-10250    | Műanyag tördelhető pengés kés – 25 mm*                  |
| DWHT10332-0    | Műanyag tördelhető pengés kés rögzítő csavarral – 18 mm |
| DWHT10333-0    | Műanyag tördelhető pengés kés rögzítő csavarral – 25 mm |
| DWHT10045-0    | Fém tördelhető pengés kés – 25 mm                       |



\*3 tartalék keményfém pengével érkezik

# KÉSEK ÁTTEKINTÉSE

## VISSZAHÚZHATÓ PENGÉJŰ KÉSEK

A visszahúzható penge változtatható vágásmélységet tesz lehetővé



Két anyagú univerzális kés  
DWHT10046-0



Univerzális kés  
DEAD BOLT mechanizmussal  
DWHT10319-0



Két anyagú univerzális kés  
DEAD BOLT mechanizmussal  
DWHT0-10295



Összecsukható univerzális kés  
DWHT10035-0



Összecsukható univerzális kés  
Autoload funkcióval  
DWHT10261-0



Két anyagú összecsukható univerzális kés  
DEAD BOLT mechanizmussal  
DWHT0-10296

### VISSZAHÚZHATÓ PENGÉJŰ KÉSEK

## ÖSSZECUKHATÓ KÉSEK VISSZAHÚZHATÓ PENGÉVEL

Az összecsukható és visszahúzható szerkezet kompakt és tartós terméket biztosít a végfelhasználónak

## UNIVERZÁLIS KÉSEK FIX PENGÉVEL

A fém késtest és a fix penge ideális megoldást jelent az extrém igénybevételű munkákhoz



Univerzális kés fix pengével  
DWHT10246-0

## ÖSSZECUKHATÓ UNIVERZÁLIS KÉSEK FIX PENGÉVEL

A golyócsapágyas kés összecsukható mechanizmusa megkönnyíti használatát



Összecsukható univerzális kés alumínium szerkezettel  
DWHT10916-0



Két anyagú összecsukható univerzális kés  
tárolóhely a pengék számára  
DWHT10429-0

### UNIVERZÁLIS KÉSEK FIX PENGÉVEL

## TÖRDELHETŐ PENGÉS KÉSEK

A beépített pengetörő garantálja a késhegy kényelmes cseréjét



Műanyag tördelhető pengés kés  
DWHT10332-0  
DWHT10333-0



Fém kés  
DWHT10045-0



Tördelhető wolfram-karbid pengés kés  
Auto-Lock funkcióval  
DWHT0-10249  
DWHT0-10250

## FIX PENGÉJŰ KÉS

Univerzális kés különféle alkalmazásokhoz



Kés fix pengével  
DWHT1-10354

## ÖSSZECUKHATÓ ZSEBKÉS

A rozsdamentes acél penge garantálja a kés hosszan tartó élességét



Zsebkés rozsdamentes acél pengével  
nagy igénybevételre tervezve  
DWHT0-10313

### TÖRDELHETŐ PENGÉS KÉSEK

# TARTALÉK PENGÉK

## UNIVERZÁLIS FELSZERELÉS

Ez a profil egy szabványos penge, ezért a legtöbb ipari késben használható a világ minden táján

## SPECIFIKUS HŐKEZELÉS

A penge teste egy speciális folyamaton megy keresztül, amely erősebb és rugalmasabb pengét hoz létre. Ez 20%-kal nagyobb hajlékonyságot/szilárdságot biztosít a szokásos szénacél pengékhez képest

## INDUKCIÓSAN EDZETT PENGÉEL

Akár 75%-kal élesebb vágóélt garantál, ami kétszer tovább éles marad, mint a hagyományos szénacél kések



| Katalógus szám | Leírás   |
|----------------|--|
| DWHT11004-2    | Indukciósan edzett késpenge – 10 db              |
| DWHT11004-7    | Indukciósan edzett késpenge – 75 db              |
| DWHT0-11131    | Keményfém penge – 5 db                           |
| DWHT8-11131    | Keményfém penge – 50 db                          |
| DWHT11719-0    | Indukciósan edzett tördelhető penge 18 mm – 3 db |
| DWHT11726-0    | Indukciósan edzett tördelhető penge 25 mm – 3 db |

# FŰRÉSZEK

## FŰRÉSZLAPOK TÁROLÁSA A FŰRÉSZ TESTÉBEN

A fűrészttestben további fűrészlapok tárolhatók

**KÉT ANYAGÚ NYÉL**  
Kényelmes vágást jó irányíthatóságot garantál

**SZERSZÁM NÉLKÜLI FŰRÉSZLAP CSERE ÉS FESZESSÉG ÁLLÍTÁS**  
Kar és csavar a gyors fűrészlap cseréért és feszesség állításért

**ALUMÍNIUM KERET**  
Garantálja a szilárdságot és a tartósságot

**PÓTFOGANTYÚ**  
Az extra erő kényelmes alkalmazásához

**1. NAGY FESZESSÉG**

**TARTOZÉK**

1 db 300 mm-es fűrészlap 24 TPI osztásközzel

**SZILÁRD KERET, AZ ERŐS FESZÍTÉSHEZ**  
150 kg-ig tartja a fűrészlapot még a legnehezebb feladatok végzése során is



**2. 45°-OS FŰRÉSZLAP SZÖG**



**3. RÁSPOLYOS KÉZIFŰRÉSZ**



**4. HOZZÁFÉRÉS A SZŰK HELYEKHEZ**



**5. ALACSONY PROFIL**



| Katalógus szám | Leírás  |
|----------------|---|
| DWHT0-20547    | Fémfűrész 5 az 1-ben                                      |
| DWHT20327-0    | Mini fémfűrész  |
| DWHT0-20558    | 3 db-os fémfűrész pengékészlet, vegyes a DWHT 0-20547-hez |



| Katalógus szám | Leírás                            |
|----------------|-----------------------------------|
| DWHT20542-0    | Többcélú fűrész                   |
| DWHT0-20123    | Összecsukható ráspolvos kézfűrész |
| DWHT20541-0    | Süllyesztett fűrész               |





# LEMEZVÁGÓ OLLÓK

## FOGAZOTT PENGE

Megakadályozza az anyag elcsúszását és tiszta vágást biztosít

## RÖGÍTŐELEMEK SÜLLYESZTETT KIALAKÍTÁSA

Sima vágást garantál elakadás nélkül

## TÖKÉLETESÍTETT KÜLSŐ RETESZ

Könnyű egykezes használatot tesz lehetővé

## KOVÁCSOLT KRÓM-VANÁDIUM ACÉLBÓL

Garantált tartósság és korrózió elleni védelem

## CSÖKKENTETT MARKOLAT TÁVOLSÁG

Kisebb erőfeszítés szükséges



| Katalógus szám | Leírás                                  |
|----------------|---|
| DWHT14673-0    | ERGO AVIATION lemezvágó olló – BALOS    |
| DWHT14674-0    | ERGO AVIATION lemezvágó olló – JOBBOS   |
| DWHT14675-0    | ERGO AVIATION lemezvágó olló – EGYENES  |
| DWHT14676-0    | ERGO AVIATION lemezvágó olló – 3 RÉSZES |



**FOGAZOTT PENGE**

Megakadályozza az anyag elcsúszását és tiszta vágást biztosít

**RÖGZÍTŐELEMEK SÜLLYESZTETT KIALAKÍTÁSA**

Sima vágást garantál elakadás nélkül

**CSÖKKENTETT MARKOLAT TÁVOLSÁG**

Kisebb erőfelfejtés szükséges

**KOVÁCSOLT KRÓM-VANÁDIUM ACÉLBÓL**

Garantált tartósság és korrózió elleni védelem

**TÖKÉLETESÍTETT KÜLSŐ RETESZ**

Könnyű egykezes használatot tesz lehetővé



| Katalógus szám | Leírás                                      |
|----------------|---|
| DWHT14687-0    | 3 pengés krimpelő fogó                      |
| DWHT14688-0    | 5 pengés krimpelő fogó                      |
| DWHT14689-0    | 3"-es dobozzáró                             |
| DWHT14690-0    | V horonyvágó                                |
| DWHT14691-0    | Törőéles lyukasztó                          |
| DWHT14692-0    | Csővágó                                     |
| DWHT14694-0    | Lekerekített Peremű Aviation Lemezvágó Olló |

| DWHT14687-0 | DWHT14688-0 | DWHT14689-0 | DWHT14690-0 | DWHT14691-0 | DWHT14692-0 | DWHT14694-0 |
|-------------|-------------|-------------|-------------|-------------|-------------|-------------|
|-------------|-------------|-------------|-------------|-------------|-------------|-------------|

**ANYAG**

KOVÁCSOLT ACÉL

KOVÁCSOLT ACÉL

KOVÁCSOLT ACÉL

KOVÁCSOLT ACÉL

KOVÁCSOLT ACÉL

KOVÁCSOLT ACÉL

KOVÁCSOLT ACÉL

**VÁGÁS TÍPUS**

**HASZNÁLAT**

Fém csövek, ereszcatornák összeszerítésére és külső végződések kialakítására

Fém csövek, ereszcatornák összeszerítésére és külső végződések kialakítására

Horganyzott lemezek hajlítására és kiegyenesítésére 0,65 mm

V-alakú vágáshoz 30°-os szögben, acéllemezben 0,5 mm vastagságig

Biztonsági fülek lyukasztásához horganyzott acéllemezben

Csővezetékek vágására

Lemez nyírására 0,65-1 mm vastagságig

# KOMBINÁLT FOGÓK

## KERESZTFOGAZÁSÚ KIVITEL

Jobb tartást garantál

## ÖSSZETETT MŰKÖDÉSŰ KIVITEL

70%-kal nagyobb vágóerő

## RÖGZÍTŐSZERKEZET

A könnyű és biztonságos tárolásért

## INDUKCIÓSAN EDZETT VÁGÓÉLEK

Szilárdságot és tartósságot garantálnak

## RUGÓTERHELÉSŰ KIVITEL

Könnyű használatot tesz lehetővé

## KETTŐS ANYAGÚ MARKOLAT

Biztos fogást és kényelmet garantál



| Katalógus szám | Leírás                                  |
|----------------|---|
| DWHTO-70485    | 3 db-os összetett működésű fogókészlet  |
| DWHTO-70275    | Összetett működésű diagonális csipőfogó |
| DWHTO-70276    | Összetett működésű LINEMAN'S fogó       |
| DWHTO-70277    | Összetett működésű hosszú csőrű fogó    |

## NYOMÓGOMBOS SZERKEZET

A gyors és egyszerű beállításhoz

## BECSÍPŐDÉS MENTES MARKOLAT

Csökkenti a sérülésveszélyt

## KETTŐS ANYAGÚ MARKOLAT

Kényelmet és könnyű kezelhetőséget garantál

## V-BEFOGÓPOFA

Lehetővé teszi különféle anyagok megfogását

## SZINTBEN LEVŐ MARKOLAT KIVITEL

Megakadályozza a zsebekbe vagy a szerszámtáskákba való beakadást



| Katalógus szám | Leírás                       |
|----------------|------------------------------|
| DWHTO-74432    | Multi nyomózárás fogó 300 mm |
| DWHTO-74431    | Multi nyomózárás fogó 250 mm |



| Katalógus szám | Leírás       |
|----------------|--------------|
| DWHTO-74274    | Bontó 200 mm |



| Katalógus szám | Leírás                  |
|----------------|-------------------------|
| DWHTO-70273    | 6 az 1-ben feszítő fogó |



# RÖGZÍTÉS ÉS FESZÍTÉS

## KAPCSOZÓK ÉS TŰZŐKALAPÁCSOK

**KIS SÚLYÚ ALUMÍNÍUM BURKOLAT**  
Garantáltan strapabíró

**NAGY ÉS KIS IGÉNYBEVÉTELRE,  
KESKENY LAPOS KAPCSOKHOZ  
ÉS 18 GAUGE MÉRETŰ SZEGEKHEZ**  
Kapcsok: 6, 8, 10, 12, 14 mm  
és szegek: 12 és 15 mm

**KÖNNYEN ÖSSZENYOMHATÓ**  
Segít csökkenteni a működtetéshez szükséges erőt

**ELAKADÁSMENTES TÁR**  
Megakadályozza az elakadást és a véletlenszegkilövést



| Katalógus szám     | Leírás   |
|--------------------|--|
| <i>DWHT0-TR510</i> | Univerzális tűzőgép és szegező 5 az 1-ben 6, 8, 10, 12, 14 mm-es tűzőkapcsokhoz és 12 és 15 mm-es szegekhez            |
| <i>DWHTTR350-0</i> | Univerzális tűzőgép és szegező 2 az 1-ben 6, 8, 10, 12, 14 mm-es tűzőkapcsokhoz és 12 és 15 mm-es szegekhez            |
| <i>DWHT80276-0</i> | Univerzális szénszálas kompozit kapcsoszó 2 az 1-ben 6, 8, 10, 12, 14 mm-es tűzőkapcsokhoz és 12 és 15 mm-es szegekhez |
| <i>DWHT75900-0</i> | Szénszálas kompozit tűzőkalapács 8, 10 és 12 mm-es kapcsokhoz  |

## SZORÍTÓK ÉS MEREVÍTŐK

**MEGERŐSÍTETT NEJLON SZERKEZET**  
Garantálja a szilárdságot és a tartósságot

**GYORSCSERE GOMB**  
Könnyen megfordítható pofák, szorítóból feszítővé alakítható

**EGYKEZES MŰKÖDTETÉS**  
A gyors és egyszerű használatért

**HŐKEZELT RŰD**  
Garantálja a szilárdságot és a tartósságot

**SZORÍTÓERŐ**  
Könnyebb munkáknál 63 kg-tól, nehéz munkáknál 272 kg-ig

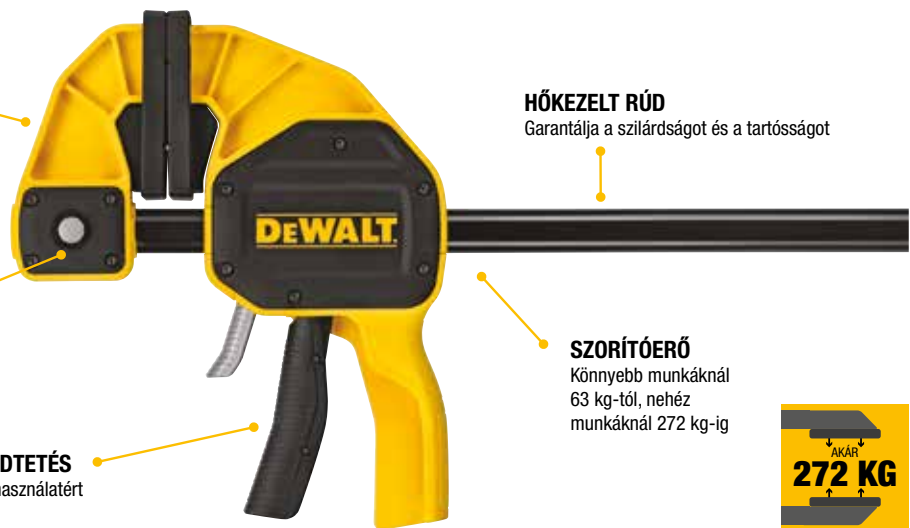

| Katalógus szám     | Leírás   | Szorítónyomás |
|--------------------|--|---------------|
| <i>DWHT0-83139</i> | Kioldó szorító, közepes – 150 mm, szorítóerő 63 kg | 63 kg         |
| <i>DWHT0-83140</i> | Kioldó szorító, közepes – 300 mm, szorítóerő 63 kg | 63 kg         |



| Katalógus szám | Leírás  | Befogó nyomás |
|----------------|---|---------------|
| DWHT-83192     | Kioldó szorító, nagy – 150 mm, befogóerő 135 kg | 135 kg        |
| DWHT-83193     | Kioldó szorító, nagy – 300 mm, befogóerő 135 kg | 135 kg        |
| DWHT-83194     | Kioldó szorító, nagy – 600 mm, befogóerő 135 kg | 135 kg        |
| DWHT-83195     | Kioldó szorító, nagy – 910 mm, befogóerő 135 kg | 135 kg        |



| Katalógus szám | Leírás  | Befogó nyomás |
|----------------|---|---------------|
| DWHT-83185     | Kioldó szorító, nagy – 300 mm, befogóerő 272 kg | 272 kg        |
| DWHT-83186     | Kioldó szorító, nagy – 600 mm, befogóerő 272 kg | 272 kg        |
| DWHT-83187     | Kioldó szorító, nagy – 910 mm, befogóerő 272 kg | 272 kg        |



| Katalógus szám | Leírás                                      | Befogó nyomás |
|----------------|---|---------------|
| DWHT83831-1    | Párhuzamszorító – 600 mm, befogóerő 680 kg  | 680 kg        |
| DWHT83832-1    | Párhuzamszorító – 1200 mm, befogóerő 680 kg | 680 kg        |



| Katalógus szám | Leírás   | Befogó nyomás |
|----------------|--|---------------|
| DWHT83850-1    | Szorító fém megmunkálásához – 300 mm, befogóerő 500 kg | 500 kg        |



| Katalógus szám | Leírás  | Befogó nyomás |
|----------------|---|---------------|
| DWHT83839-0    | 4,5 M-es nejlón szalagszorító, befogóerő 454 kg   | 454 kg        |
| DWHT83840-0    | Derékszögű sarokszorító, befogóerő 90 kg          | 90 kg         |
| DWHT83853-0    | Sarokszorító asztali rögzítővel, befogóerő 113 kg | 113 kg        |



# VÉSÉS

## VÉSŐK

**EDZETT ÜTŐKUPAK ÉS PATENTÁLT HOSSZÚ OLDALSÓ ÜTŐFELÜLET**  
Garantálja a tartósságot

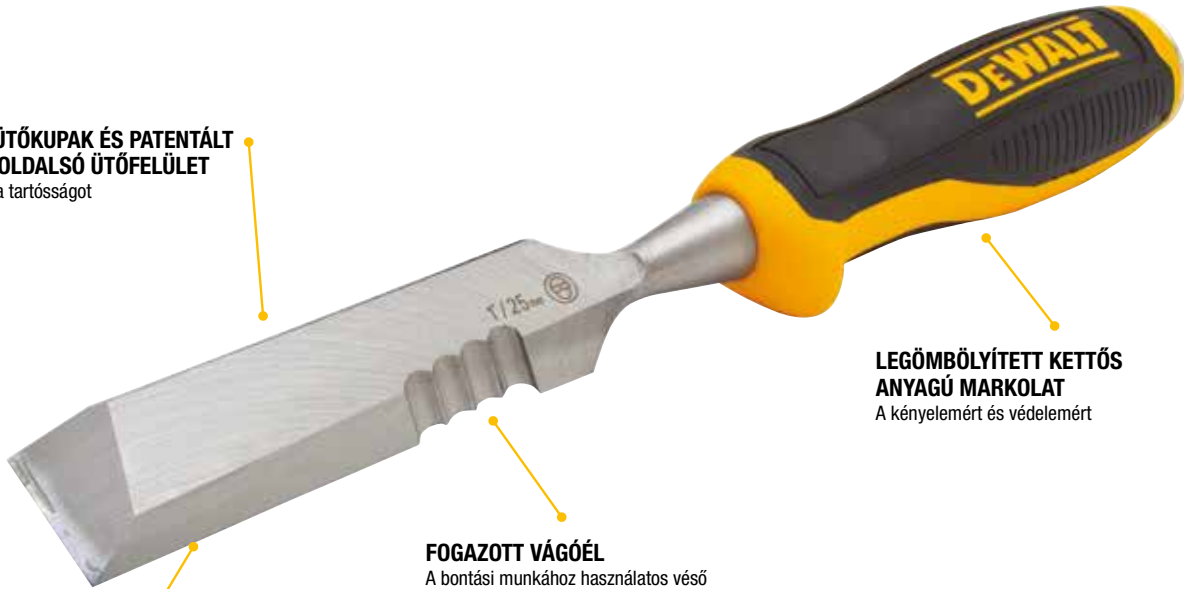

**LEGÖMBÖLYÍTETT KETTŐS ANYAGÚ MARKOLAT**  
A kényelemért és védelemért

**FOGAZOTT VÁGÓÉL**  
A bontási munkához használatos véső oldalán levő recézett rész lehetővé teszi a véső kaparóként való használatát is

**EDZETT SZÉN-KRÓM ACÉL VÁGÓÉL**  
Garantálja az élek megőrzését

| Katalógus szám | Leírás                                      |
|----------------|---|
| DWHT0-16065    | Oldalsó ütővéső                             |
| DWHT0-16148    | Oldalsó ütővéső készlet 3 db: 18; 25; 32 mm |

**ERGONOMIKUSAN TERVEZETT KETTŐS ANYAGÚ NYÉL**  
A kényelemért és védelemért



**EDZETT SZÉN-KRÓM ACÉL VÁGÓÉL ÉL**  
Garantálja az élek megőrzését

**EDZETT ÜTŐKUPAK**  
Garantálja a tartósságot

**LAKKOZOTT VÁGÓÉL**  
Garantálja a korrózióvédelmet

| Katalógus szám | Leírás                              |
|----------------|-------------------------------------|
| DWHT0-16063    | Véső készlet 4 db: 6; 12; 18; 25 mm |

# CSAVARHÚZÓK ÉS CSAVARKULCSOK

## CSAVARHÚZÓK

### A SZÁR KIEGÉSZÍTETT ROVÁTKÁLÁSSAL

A precíz munkafeladatok elvégzésekor további fogást biztosít

### FEJLESZTETT FÉM TOK, ROVÁTKÁLT FELÜLETŰ RACSNIS MECHANIZMUSSEL

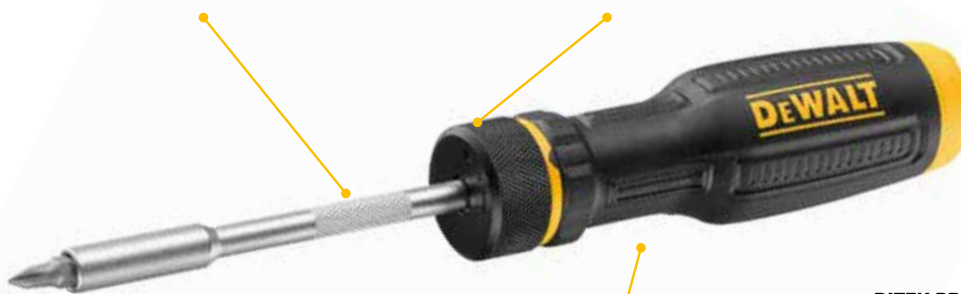

### BITEK PRAKTIKUS TÁROLÁSA A MARKOLATBAN

### ERGONÓMIKUS FULLFIT MARKOLAT

Két anyag kombinációját tartalmazza, maximális kényelmet és meghúzási nyomatékot biztosít



DWHT68002-0 DWHT68001-0 DWHT66569-0

DWHT65101-0 DWHT62057-0 DWHT62056-0

| Katalógus szám | Leírás  |
|----------------|---|
| DWHT68002-0    | Racsnis csavarhúzó, csavarfejekkel együtt – mix                 |
| DWHT68001-0    | Teleszkópos csavarhúzó FULLFIT racsnival, csavarfejekkel együtt |
| DWHT66569-0    | FULLFIT 6 utas univerzális csavarhúzó                           |
| DWHT65101-0    | FULLFIT 4 darabos csavarhúzó készlet                            |
| DWHT62056-0    | FULLFIT 6 darabos csavarhúzó készlet – lapos és PH              |
| DWHT62057-0    | FULLFIT 2 darabos csavarhúzó készlet – lapos és PH              |

### FULLFIT HEGYEK

Segítenek abban, hogy a csavarhúzó jobban illeszkedjen a csavar hornyába, és csökkenti a megcsúszás és a leszakítás kockázatát

### FEKETE KRÓM FELÜLETKEZELÉS

10-szer nagyobb rozsdá- és korrózióállóságot biztosít

### ERGONÓMIKUS FULLFIT KÉTANYAGÚ MARKOLAT

Növeli a kényelmet és a meghúzási nyomatékot

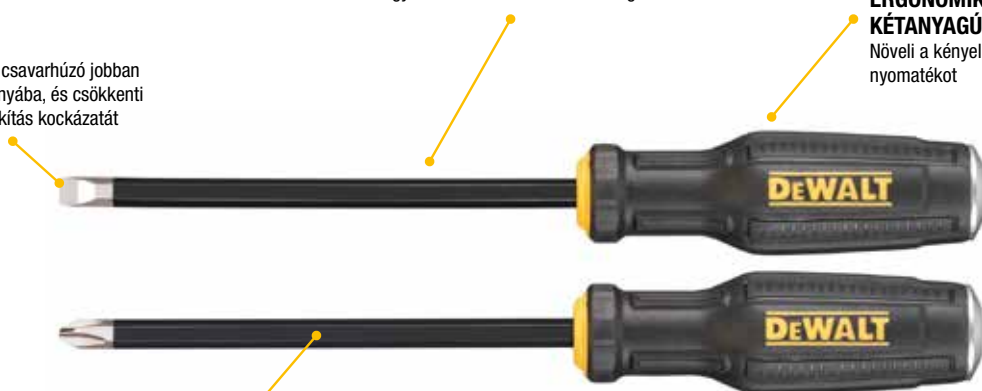

### S2 ACÉL SZÁR

Hosszabb élettartamot és megnövelt hajlítási ellenállást biztosít

### TÖMÖR ACÉL MAG ÉS FÉM ÜTŐKUPAK

Nagy igénybevételű, bontási munkákhoz kalapáccsal



| Katalógus szám | Leírás  |
|----------------|---|
| DWHT65100-0    | Csavarhúzó készlet nagy igénybevételű munkákhoz |
| DWHT0-58018    | 3 részes pontozókészlet                         |



## IMBUSZKULCSOK

### 8 RÉSZES KÉSZLET

Minden általános mérethez

### SZABADALMAZOTT RÖGZÍTŐ FUNKCIÓ

Védi az ujjakat és növeli a termelékenységet

### TÖMÖR ACÉL OLDALLEMEZ

Nagyobb szilárdságot garantál

### A KULCSOK 3 KÜLÖNBŐZŐ HELYZETBEN ZÁRHATÓK

Nehezen hozzáférhető helyeken történő munkákhoz és használat közbeni elcsúszás csökkentéséhez

| Katalógus szám | Leírás  |
|----------------|---|
| DWHT0-70263    | Zseb imbuszkulcskészlet az nagy igénybevételű munkákhoz |

## VILLÁSKULCSOK

### 15°-OS ELTOLÁSSAL A KULCSOK MINDKÉT VÉGÉN

A jobb hozzáférhetőségért és elérhetőségért

### 4 × AZONOSÍTÓ MÉRET JELÖLÉS MINDEGYIK KULCSON

A könnyű azonosítás érdekében

### DIRECTTORQUE™ TECHNOLOGIA

Nagyobb érintkezés az összekötő elemek érintkezési felületeivel. Csökkenti rögzítőelemek lekerekítését és meghosszabbítja az élettartamukat



| Katalógus szám | Leírás  |
|----------------|---|
| DWMT19227-1    | 10 részes kombinált csillag-villáskulcs készlet – 10, 11, 12, 13, 14, 15, 16, 17, 18, 19 mm                             |
| DWMT19237-1    | 18 részes kombinált csillag-villáskulcs készlet – 6, 7, 8, 9, 10, 11, 12, 13, 14, 15, 16, 17, 18, 19, 20, 21, 22, 24 mm |
| DWMT19261-0    | 7 részes racsnis csillag-villáskulcs készlet – 10, 12, 13, 14, 15, 17, 19 mm  |

### PRECÍZIÓS POFÁK

A precíz állítás érdekében úgy lettek kialakítva, hogy megkönnyítsék az állapoccs minimális mozgását a mozgatható és rögzített pofák között

### KISZÉLESÍTETT FOGANTYÚ VÉG

Megakadályozza a kéz lecsúszását használat közben

### EXTRA SZÉLES BEFOGÓPOFA

Számos csavarozási művelet könnyen végezhető el vele

### LÉZERREL MARATOTT JELÖLÉSEK

Garantálják a pontos beállítást

| Katalógus szám | Leírás  |
|----------------|---|
| DWHT80267-0    | Teljesen acélból készült állítható csavarkulcs – 200 mm |
| DWHT80268-0    | Teljesen acélból készült állítható csavarkulcs – 250 mm |
| DWHT80269-0    | Teljesen acélból készült állítható csavarkulcs – 300 mm |

# NYOMATÉKKULCSOK

## RETESZ MECHANIZMUS 72 FOGGAL

Az 5 fokos íveltolás lehetővé teszi a hozzáférést szűk helyekhez is



## KETTŐS ANYAGÚ MARKOLAT

Garantálja a kényelmet és az irányíthatóságot



## A NYOMATÉK HASZNÁLATÁNAK LEHETŐSÉGE MINDKÉT IRÁNYBAN



Pontosság az óramutató járásával megegyező irányban  $\pm 4\%$  – az óramutató járásával ellenkező irányban  $\pm 6\%$

## ERŐS KOFFER

A műanyag fröccsöntött tok ellenáll a legnagyobb igénybevételnek is. Az EVA habbetét segít meghosszabbítani a nyomatékkulcs élettartamát a tárolás során



| Katalógus szám | Leírás               |
|----------------|----------------------|
| DWMT75462-0    | Nyomatékkulcs – 1/2" |
| DWMT75463-0    | Nyomatékkulcs – 3/8" |

|                        | NYOMATÉKKULCS – 1/2"<br>DWMT75462-0   | NYOMATÉKKULCS – 3/8"<br>DWMT75463-0   |
|------------------------|---|---|
|                        |  |  |
| TENGELYMÉRET           | 1/2"  | 3/8"  |
| NYOMATÉKTARTOMÁNY (NM) | 68–339  | 27–135  |
| LÉPÉSKÖZÖK (NM)        | 1,35  | 1,35  |
| PONTOSSÁG              | $\pm 4\%$   | $\pm 4\%$   |
| HOSSZUSÁG              | 70 cm   | 44 cm   |
| FEJSZÉLESSÉG           | 4,8 cm  | 4,0 cm  |

# CSERÉLHETŐ FEJES KULCSKÉSZLETEK



| Katalógus szám        | Leírás  |     |   |     |       |   |   |  |     |    |         |    |    |   |   |
|-----------------------|---|-----|---|-----|-------|---|---|--|-----|----|---------|----|----|---|---|
| DWMT19238-1           | <b>37 db-os 1/4"-os dugókulcs készlet</b>   |     |   |     |       |   |   |  |     |    |         |    |    |   |   |
| Dugókulcsok 1/4" (mm) | 4   | 4,5 | 5 | 5,5 | 6     | 7 | 8 | 9  | 10  | 11 | 12      | 13 | 14 |   |   |
| Behajtó bitek         | PZ  | 1   | 2 | 3   | LAPOS |   |   | 4  | 5,5 | 6  | HATSZÖG |    | 3  | 4 | 5 |
|                       | PH  | 1   | 2 | 3   | TORX  |   |   | 10   | 15  | 20 | 25      | 30 | 40 |   |   |
| Tartozékok            | <ul style="list-style-type: none"> <li>• 1/4"-os körtefejú racsni</li> <li>• 1/4"-os toldó 50 mm</li> <li>• 1/4"-os toldó 75 mm</li> <li>• 1/4"-os meghajtás csúszó T-markolat</li> </ul> |     |   |     |       |   |   | <ul style="list-style-type: none"> <li>• 1/4"-os hajtású gyertyakulcs</li> <li>• 1/4"-os hajtású univerzális csatlakozó</li> <li>• Bittartó, 1/4 négyzetögtől 1/4 hatszögig</li> </ul> |     |    |         |    |    |   |   |



| Katalógus szám        | Leírás  |    |    |    |    |    |    |  |    |    |    |    |    |    |    |    |    |
|-----------------------|---|----|----|----|----|----|----|--|----|----|----|----|----|----|----|----|----|
| DWMT19241-1           | <b>22 darabos 1/2"-os racsni fejkészlet</b>   |    |    |    |    |    |    |  |    |    |    |    |    |    |    |    |    |
| Dugókulcsok 1/2" (mm) | 8   | 10 | 11 | 12 | 13 | 14 | 15 | 16   | 17 | 18 | 19 | 21 | 22 | 24 | 27 | 30 | 32 |
| Tartozékok            | <ul style="list-style-type: none"> <li>• 1/2"-os körtefejú racsni</li> <li>• 1/2"-os hajtású csúszó T-markolat</li> <li>• 1/2"-os hajtású toldó 125 mm</li> </ul> |    |    |    |    |    |    | <ul style="list-style-type: none"> <li>• 1/2"-os hajtású toldó 250 mm</li> <li>• 1/2"-os hajtású univerzális csatlakozó</li> </ul> |    |    |    |    |    |    |    |    |    |



| Katalógus szám                           | Leírás  |       |        |       |       |       |        |        |       |        |    |  |  |  |
|--|---|-------|--------|-------|-------|-------|--------|--------|-------|--------|----|--|--|--|
| DWMT81531-1                              | <b>84 darabos 1/4"-os és 3/8"-os mechanikus szerszámkészlet</b> |       |        |       |       |       |        |        |       |        |    |  |  |  |
| 1/4"-os A/F dugókulcsok                  | 5/32"   | 3/16" | 7/32"  | 1/4"  | 9/32" | 5/16" | 11/32" | 3/8"   | 7/16" | 1/2"   |    |  |  |  |
| 1/4"-os A/F hosszú dugókulcsok           | 1/5"  | 5/16" | 11/32" | 3/8"  | 7/16" | 1/2"  |        |        |       |        |    |  |  |  |
| 1/4"-os metrikus dugókulcsok (mm)        | 4   | 5     | 6      | 7     | 8     | 9     | 10     | 11     | 12    | 13     |    |  |  |  |
| 1/4"-os metrikus hosszú dugókulcsok (mm) | 8   | 9     | 10     | 11    | 12    | 13    |        |        |       |        |    |  |  |  |
| 3/8"-os A/F dugókulcsok                  | 1/4"  | 5/16" | 3/8"   | 7/16" | 1/2"  | 9/16" | 5/8"   | 11/16" | 3/4"  | 13/16" |    |  |  |  |
| 3/8"-os A/F hosszú dugókulcsok           | 9/16"   | 5/8"  | 11/16" | 3/4"  |       |       |        |        |       |        |    |  |  |  |
| 3/8"-os metrikus dugókulcsok (mm)        | 10  | 11    | 12     | 13    | 14    | 15    | 16     | 17     | 18    | 19     | 21 |  |  |  |
| 3/8"-os metrikus hosszú dugókulcsok (mm) | 14  | 15    | 16     | 17    |       |       |        |        |       |        |    |  |  |  |
| Csavarozó bitek                          | 16 bit, bit behajtó   |       |        |       |       |       |        |        |       |        |    |  |  |  |



| Katalógus szám                           | Leírás   |       |        |       |       |        |        |  |  |  |  |  |  |  |
|--|--|-------|--------|-------|-------|--------|--------|--|--|--|--|--|--|--|
| DWMT73801-1                              | <b>108 darabos 1/4"-os és 3/8"-os mechanikus szerszámkészlet</b>   |       |        |       |       |        |        |  |  |  |  |  |  |  |
| 1/4"-os A/F dugókulcsok                  | 5/32"  | 3/16" | 7/32"  | 1/4"  | 9/32" | 5/16"  | 11/32" | 3/8"   |  |  |  |  |  |  |
| 1/4"-os A/F hosszú dugókulcsok           | 11/32"   | 3/8"  | 7/16"  | 1/2"  |       |        |        |  |  |  |  |  |  |  |
| 1/4"-os metrikus dugókulcsok (mm)        | 4  | 5     | 6      | 7     | 8     | 9      | 10     | 11   |  |  |  |  |  |  |
| 1/4"-os metrikus hosszú dugókulcsok (mm) | 10   | 11    | 12     | 13    |       |        |        |  |  |  |  |  |  |  |
| 3/8"-os A/F dugókulcsok                  | 3/8"   | 7/16" | 1/2"   | 9/16" | 5/8"  | 11/16" |        |  |  |  |  |  |  |  |
| 3/8"-os A/F hosszú dugókulcsok           | 9/16"  | 5/8"  | 11/16" | 3/4"  |       |        |        |  |  |  |  |  |  |  |
| 3/8"-os metrikus dugókulcsok (mm)        | 10   | 11    | 12     | 13    | 14    | 15     | 16     | 17   |  |  |  |  |  |  |
| 3/8"-os metrikus hosszú dugókulcsok (mm) | 14   | 15    | 16     | 17    |       |        |        |  |  |  |  |  |  |  |
| Csavarozó bitek                          | <ul style="list-style-type: none"> <li>• Cserélhető hüvelykes bitek: 5/32", 3/16", 1/4", 9/32"</li> <li>• 22 részes bitkészlet tokban</li> </ul>   |       |        |       |       |        |        |  |  |  |  |  |  |  |
| Tartozékok                               | <ul style="list-style-type: none"> <li>• 1/4"-os körtefejú racsni</li> <li>• 3/8"-os körtefejú racsni</li> <li>• 1/4"-os hajtású toldó, 75 mm</li> <li>• 3/8"-os hajtású toldó, 75 mm</li> </ul> |       |        |       |       |        |        | <ul style="list-style-type: none"> <li>• 1/4"-os hajtású racsni</li> <li>• 3/8"-1/4"-os adapter</li> <li>• 28 db metrikus/SAE imbuszkulcs</li> </ul> |  |  |  |  |  |  |



| Katalógus szám                    | Leírás  |       |       |      |       |       |        |  |       |      |    |    |    |  |
|-----------------------------------|---|-------|-------|------|-------|-------|--------|--|-------|------|----|----|----|--|
| DWMT81610-0                       | <b>50 részes 1/4" nano készlet</b>  |       |       |      |       |       |        |  |       |      |    |    |    |  |
| 1/4"-os metrikus dugókulcsok (mm) | 4   | 4,5   | 5     | 5,5  | 6     | 7     | 8      | 9  | 10    | 11   | 12 | 13 | 14 |  |
| 1/4"-os dugókulcsok               | 5/32"   | 3/16" | 7/32" | 1/4" | 9/32" | 5/16" | 11/32" | 3/8"   | 7/16" | 1/2" |    |    |    |  |
|                                   | 9/16"   |       |       |      |       |       |        |  |       |      |    |    |    |  |
| Csavarozó bitek                   | 22 csavarozó bit  |       |       |      |       |       |        |  |       |      |    |    |    |  |
| Tartozékok                        | <ul style="list-style-type: none"> <li>• 1/4"-os körtefejú racsni</li> <li>• 1/4"-os hajtású toldó, 75 mm</li> <li>• 1/4"-os hajtású toldó, 150 mm</li> </ul> |       |       |      |       |       |        | <ul style="list-style-type: none"> <li>• 1/4"-os hajtású forgató nyél</li> <li>• Bittartó, 1/4 négyzetögtől 1/4 hatszögig</li> </ul> |       |      |    |    |    |  |





| Katalógus szám                                     | Leírás   |        |       |        |       |       |   |      |       |      |  |  |  |
|--|--|--------|-------|--------|-------|-------|---|------|-------|------|--|--|--|
| <b>DWMT73802-1</b>                                 | <b>108 darabos 1/4"-os és 3/8"-os mechanikus szerszámkészlet</b>   |        |       |        |       |       |   |      |       |      |  |  |  |
| 1/4"-os dugókulcsok                                | 3/16"  | 7/32"  | 1/4"  | 9/32"  | 5/16" |       |   |      |       |      |  |  |  |
| 1/4"-os metrikus dugókulcsok (mm)                  | 5  | 6      | 7     | 8      | 9     | 10    | 11  | 12   | 13    |      |  |  |  |
| 1/4"-os hosszú dugókulcsok                         | 11/32"   | 3/8"   | 7/16" | 11/2"  |       |       |   |      |       |      |  |  |  |
| 1/4"-os hosszú, 6 pontos metrikus dugókulcsok (mm) | 10   | 11     | 12    | 13     |       |       |   |      |       |      |  |  |  |
| 1/4"-os hosszú, 6 pontos dugókulcsok               | 5/8"   | 11/16" | 3/4"  | 7/8"   |       |       |   |      |       |      |  |  |  |
| 3/8"-os metrikus dugókulcsok (mm)                  | 16   | 17     | 18    | 19     |       |       |   |      |       |      |  |  |  |
| 3/8"-os hosszú dugókulcsok                         | 5/8"   | 11/16" | 3/4"  | 13/16" | 7/8"  |       |   |      |       |      |  |  |  |
| 3/8"-os hosszú metrikus dugókulcsok (mm)           | 14   | 15     | 16    | 17     |       |       |   |      |       |      |  |  |  |
| Kombinált csavarkulcsok                            | 3/8"   | 7/16"  | 1/2"  | 9/16"  | 5/8"  |       |   |      |       |      |  |  |  |
| Kombinált csavarkulcsok metrikus (mm)              | 10   | 11     | 13    | 14     | 15    |       |   |      |       |      |  |  |  |
| Csavarozó bitek                                    | 22 részes bitkészlet tárolóláskában  |        |       |        |       |       |   |      |       |      |  |  |  |
| Csavarozó bitek hüvelyk                            | 5/32"  | 3/16"  | 7/32" | 1/4"   | 9/32" | 5/16" | 11/32"  | 3/8" | 7/16" | 1/2" |  |  |  |
| Csavarozó bitek metrikus (mm)                      | 4  | 5      | 6     | 7      | 8     |       |   |      |       |      |  |  |  |
| Tartozékok   | <ul style="list-style-type: none"> <li>• 1/4"-os körtefeji racsni</li> <li>• 3/8"-os körtefeji racsni</li> <li>• 1/4"-3/8"-os adapter</li> <li>• 3/8"-1/4"-os adapter</li> </ul> |        |       |        |       |       | <ul style="list-style-type: none"> <li>• 3/8"-os gyertyakulcs: 16 mm</li> <li>• 28 db metrikus/SAE imbuszkulcs</li> <li>• 1/4"-os hajtású forgató nyél</li> </ul> |      |       |      |  |  |  |



| Katalógus szám                                | Leírás  |       |       |        |       |        |   |        |       |        |    |  |  |
|---|---|-------|-------|--------|-------|--------|---|--------|-------|--------|----|--|--|
| <b>DWMT81534-1</b>                            | <b>205 darabos 1/4"-os és 3/8"-os mechanikus szerszámkészlet</b>  |       |       |        |       |        |   |        |       |        |    |  |  |
| 1/4"-os dugókulcsok                           | 5/32"   | 3/16" | 7/32" | 1/4"   | 9/32" | 5/16"  | 11/32"  | 3/8"   | 7/16" | 1/2"   |    |  |  |
| 1/4"-os metrikus dugókulcsok (mm)             | 9/16"   |       |       |        |       |        |   |        |       |        |    |  |  |
| Cserélhető fejek 1/4" metrikus (mm)           | 4   | 5     | 6     | 7      | 8     | 9      | 10  | 11     | 12    | 13     | 14 |  |  |
| 1/4"-os hosszú dugókulcsok                    | 5/32"   | 3/16" | 1/4"  | 9/32"  | 5/16" | 11/32" | 3/8"  | 7/16"  | 1/2"  |        |    |  |  |
| 1/4"-os metrikus hosszú dugókulcsok (mm)      | 4   | 5     | 6     | 7      | 8     | 9      | 10  | 11     | 12    | 13     | 14 |  |  |
| 3/8"-os dugókulcsok                           | 1/4"  | 5/16" | 3/8"  | 7/16"  | 1/2"  | 9/16"  | 5/8"  | 11/16" | 3/4"  | 13/16" |    |  |  |
| 3/8"-os metrikus dugókulcsok (mm)             | 10  | 11    | 12    | 13     | 14    | 15     | 16  | 17     | 18    | 19     | 21 |  |  |
| 3/8"-os hosszú dugókulcsok                    | 1/4"  | 5/16" | 3/8"  | 7/16"  | 1/2"  | 9/16"  | 5/8"  | 11/16" | 3/4"  | 13/16" |    |  |  |
| 3/8"-os metrikus hosszú dugókulcsok (mm)      | 10  | 11    | 12    | 13     | 14    | 15     | 16  | 17     | 18    | 19     | 21 |  |  |
| 3/8" gyertyakulcsok (mm)                      | 16  | 21    |       |        |       |        |   |        |       |        |    |  |  |
| 1/2"-os dugókulcsok                           | 1/2"  | 9/16" | 5/8"  | 11/16" | 3/4"  | 13/16" | 7/8"  | 15/16" | 1"    |        |    |  |  |
| 1/2"-os metrikus dugókulcsok (mm)             | 12  | 13    | 14    | 15     | 17    | 18     | 19  | 21     | 22    |        |    |  |  |
| 1/2" gyertyakulcsok (mm)                      | 16  |       |       |        |       |        |   |        |       |        |    |  |  |
| Metrikus kombinált csavarkulcsok              | 5/16"   | 3/8"  | 7/16" | 1/2"   | 9/16" |        |   |        |       |        |    |  |  |
| 1/2"-os metrikus kombinált csavarkulcsok (mm) | 10  | 12    | 13    | 14     | 15    |        |   |        |       |        |    |  |  |
| 1/2"-os cserélhető bitek                      | 5/32"   | 3/16" | 7/32" | 1/4"   | 9/32" | 5/16"  | 11/32"  | 3/8"   | 7/16" | 1/2"   |    |  |  |
| Metrikus cserélhető bitek (mm)                | 4   | 5     | 6     | 7      | 8     | 9      | 10  | 11     |       |        |    |  |  |
| Tartozékok                                    | <ul style="list-style-type: none"> <li>• 1/4"-os körtefeji racsni</li> <li>• 1/4"-os hajtású toldó, 75 mm</li> <li>• 1/4"-os hajtású toldó, 150 mm</li> <li>• 3/8"-os körtefeji racsni</li> <li>• 3/8"-os hajtású toldó, 75 mm</li> </ul> |       |       |        |       |        | <ul style="list-style-type: none"> <li>• 3/8"-os hajtású toldó, 150 mm</li> <li>• 3/8"-1/4"-os adapte</li> <li>• 1/2"-os körtefeji racsni</li> <li>• 1/2"-os hajtású toldó, 125 mm</li> </ul> |        |       |        |    |  |  |
| Egyéb   | <ul style="list-style-type: none"> <li>• 28 db metrikus/SAE imbuszkulcs</li> <li>• 33 db csavarozó bit</li> <li>• 1/4"-os hajtású forgató nyél</li> </ul>   |       |       |        |       |        |   |        |       |        |    |  |  |



| Katalógus szám                                   | Leírás  |    |    |    |    |    |    |
|--|---|----|----|----|----|----|----|
| <b>DWMT74737-0</b>                               | <b>7 db-os 1/2"-os hajtású metrikus dugókulcs készlet</b> |    |    |    |    |    |    |
| 1/2"-os hajtású ütésálló hosszú dugókulcsok (mm) | 17  | 18 | 19 | 20 | 21 | 22 | 24 |



# TERMÉKLISTA

|                  |      |                   |      |
|------------------|------|-------------------|------|
| DWHT0-10249..... | C 12 | DWHT34218-0.....  | C 8  |
| DWHT0-10250..... | C 12 | DWHT36098-1*..... | C 8  |
| DWHT0-10295..... | C 11 | DWHT36917-0.....  | C 8  |
| DWHT0-10296..... | C 11 | DWHT36928-0.....  | C 8  |
| DWHT0-10313..... | C 12 | DWHT36932-0.....  | C 8  |
| DWHT0-11131..... | C 13 | DWHT38114-0.....  | C 8  |
| DWHT0-16063..... | C 20 | DWHT38128-0.....  | C 8  |
| DWHT0-16065..... | C 20 | DWHT42525-0.....  | C 9  |
| DWHT0-16148..... | C 20 | DWHT47048-9.....  | C 10 |
| DWHT0-20123..... | C 14 | DWHT47049-9.....  | C 10 |
| DWHT0-20547..... | C 14 | DWHT47399-0.....  | C 10 |
| DWHT0-20558..... | C 14 | DWHT47408-0.....  | C 10 |
| DWHT0-34093..... | C 8  | DWHT51002-0.....  | C 5  |
| DWHT0-43003..... | C 9  | DWHT51003-0.....  | C 5  |
| DWHT0-43172..... | C 9  | DWHT51004-0.....  | C 5  |
| DWHT0-43224..... | C 9  | DWHT51005-0.....  | C 5  |
| DWHT0-43248..... | C 9  | DWHT51006-0.....  | C 5  |
| DWHT0-55524..... | C 7  | DWHT51007-0.....  | C 5  |
| DWHT0-55529..... | C 7  | DWHT51008-0.....  | C 6  |
| DWHT0-58018..... | C 21 | DWHT51135-0.....  | C 5  |
| DWHT0-70263..... | C 22 | DWHT51138-0.....  | C 5  |
| DWHT0-70273..... | C 17 | DWHT51387-0.....  | C 7  |
| DWHT0-70275..... | C 17 | DWHT51388-0.....  | C 6  |
| DWHT0-70276..... | C 17 | DWHT51389-0.....  | C 5  |
| DWHT0-70277..... | C 17 | DWHT55129-1.....  | C 7  |
| DWHT0-70485..... | C 17 | DWHT55132-1.....  | C 7  |
| DWHT0-74274..... | C 17 | DWHT55518-1.....  | C 7  |
| DWHT0-74431..... | C 17 | DWHT55528-1.....  | C 7  |
| DWHT0-74432..... | C 17 | DWHT56024-1.....  | C 6  |
| DWHT0-83139..... | C 18 | DWHT56025-1.....  | C 6  |
| DWHT0-83140..... | C 18 | DWHT56026-1.....  | C 6  |
| DWHT0-83185..... | C 19 | DWHT56027-0.....  | C 6  |
| DWHT0-83186..... | C 19 | DWHT56028-0.....  | C 6  |
| DWHT0-83187..... | C 19 | DWHT56029-0.....  | C 6  |
| DWHT0-83192..... | C 19 | DWHT56030-0.....  | C 6  |
| DWHT0-83193..... | C 19 | DWHT56031-0.....  | C 7  |
| DWHT0-83194..... | C 19 | DWHT56032-0.....  | C 7  |
| DWHT0-83195..... | C 19 | DWHT56033-0.....  | C 7  |
| DWHT0-TR510..... | C 18 | DWHT62056-0.....  | C 21 |
| DWHT1-10354..... | C 12 | DWHT62057-0.....  | C 21 |
| DWHT8-11131..... | C 13 | DWHT65100-0.....  | C 21 |
| DWHT10035-0..... | C 11 | DWHT65101-0.....  | C 21 |
| DWHT10045-0..... | C 12 | DWHT66569-0.....  | C 21 |
| DWHT10046-0..... | C 11 | DWHT68001-0.....  | C 21 |
| DWHT10246-0..... | C 11 | DWHT68002-0.....  | C 21 |
| DWHT10261-0..... | C 11 | DWHT75900-0.....  | C 18 |
| DWHT10319-0..... | C 11 | DWHT80267-0.....  | C 22 |
| DWHT10332-0..... | C 12 | DWHT80268-0.....  | C 22 |
| DWHT10333-0..... | C 12 | DWHT80269-0.....  | C 22 |
| DWHT10429-0..... | C 11 | DWHT80276-0.....  | C 18 |
| DWHT10916-0..... | C 11 | DWHT82650-1.....  | C 9  |
| DWHT11004-2..... | C 13 | DWHT83831-1.....  | C 19 |
| DWHT11004-7..... | C 13 | DWHT83832-1.....  | C 19 |
| DWHT11719-0..... | C 13 | DWHT83839-0.....  | C 19 |
| DWHT11726-0..... | C 13 | DWHT83840-0.....  | C 19 |
| DWHT14673-0..... | C 15 | DWHT83850-1.....  | C 19 |
| DWHT14674-0..... | C 15 | DWHT83853-0.....  | C 19 |
| DWHT14675-0..... | C 15 | DWHTTR350-0.....  | C 18 |
| DWHT14676-0..... | C 15 | DWMT19227-1.....  | C 22 |
| DWHT14687-0..... | C 16 | DWMT19237-1.....  | C 22 |
| DWHT14688-0..... | C 16 | DWMT19238-1.....  | C 24 |
| DWHT14689-0..... | C 16 | DWMT19241-1.....  | C 24 |
| DWHT14690-0..... | C 16 | DWMT19261-0.....  | C 22 |
| DWHT14691-0..... | C 16 | DWMT73801-1.....  | C 24 |
| DWHT14692-0..... | C 16 | DWMT73802-1.....  | C 25 |
| DWHT14694-0..... | C 16 | DWMT74737-0.....  | C 25 |
| DWHT20327-0..... | C 14 | DWMT75462-0.....  | C 23 |
| DWHT20541-0..... | C 14 | DWMT75463-0.....  | C 23 |
| DWHT20542-0..... | C 14 | DWMT81531-1.....  | C 24 |
| DWHT25227-0..... | C 10 | DWMT81534-1.....  | C 25 |
| DWHT25228-0..... | C 10 | DWMT81610-0.....  | C 24 |



# **DEWALT®**

## **GARANTÁLTAN MEGBÍZHATÓ®**

**Stanley Black&Decker Hungary Kft.**  
Magyarország  
1016 Budapest, Mészáros utca 58/B.  
Telefon: +36-1-328-55-00  
E-mail: hungary@sbdinc.com

Az Ön DeWALT® forgalmazója:

**www.DEWALT.hu**

A sárga és fekete színséma védjegy a DeWALT® kéziszerszámain és tartozékain. A DeWALT® fenntartja annak jogát, hogy bármelyik ajánlatát minden előzetes értesítés nélkül megváltoztathassa.

A képek csak illusztrációk, esetleges nyomdai hibákért felelősséget nem vállalunk.