



BOSCH



BOSCH PROFESSIONAL KATALÓGUS

Érvényes: 2024 január – április
www.bosch-professional.hu

TARTALOM

Bevezető	3
BITURBO Brushless motortechnológia	4-5
ProCORE 18V akkumulátortechnológia	6
Újdonságok - AMPShare akkurendszer	7
Bosch PRO360	8 - 12
Ajánlatok	13 - 36
Bosch Professional 185-ös termékcsalád	37 - 44
Újdonságok - GWS 12-125 sarokcsiszoló	45
Újdonságok - GWS 27-230 nagy sarokcsiszoló	46
Újdonságok - GCM 254 D leszabó- és gérvágó fűrész	47
Újdonságok - GGS 30 LS egyenes csiszoló	48
Újdonságok - GSR 12V-35 FC akkus fúrócsavarozó	49
Újdonságok - BOSCH PROFESSIONAL 18V kerti szerszámok	50 - 51
Újdonságok - Angle Exact 12V-6-600 / 12V-3-600 nagyipari csavarozó	52
Újdonságok - Exact 12V-4-1100 nagyipari csavarozó	53
Újdonságok - kéziszerszámok	54 - 55



BOSCH



BOSCH PROFESSIONAL

A Bosch Professional 18V termékcsalád megfizethető, egyszerűen használható, mégis pontos és hatékony, hogy a legtöbb munkát ki tudja elégíteni. A hosszú üzemidő, a nagy teljesítmény és a gyors töltés biztosítja, a minimalizált állásidőt hogy az aktuális munkára összpontosíthass.

AKKUMULÁTOR KOMPATIBILITÁS

Ha a meglévő eszközökkel való kompatibilitás miatt aggódnál – nem érdemes! A 18V termékcsalád 100%-ban kompatibilis az összes meglévő, 2008 óta gyártott, azonos akkumulátor feszültségű, vezeték nélküli Bosch Professional szerszámokkal. Ez leegyszerűsíti a szerszámtáskád, és jelentős költséget takarít meg. Számos akkus fúrókalapács, fűrész, csavarbehajtó, ütvecsavarozók, porszívók, munkalámpák és még sok minden más használható egyetlen Bosch Professional 18V akkumulátorral.

AMPSHARE AKKUKÖZÖSSÉG

Tudtad? Mindegyik 18V akkumulátor az AMPShare akkumulátor-szövetség részét képezi, így nemcsak a Bosch Professional szerszámaival, hanem a szövetség tagmárkáinak számos szerszámával is teljesen kompatibilis.

3 ÉV GARANCIA

Hosszabbítsd meg ingyenesen a garanciát 3 évre. A Bosch Ipari szerszámok, mérőeszközök és akkumulátorok, valamint töltők esetében is.

EGY RENDSZER, VÉGTELEN LEHETŐSÉG. BOSCH PROFESSIONAL. MEGOLDÁS KORLÁTOK NÉLKÜL.

Legyen szó nagy igénybevételű munkákról vagy a szerszámkészlet egyszerűsítéséről precíz, mégis megfizethető megoldásokkal - mi támogatunk. A nagy teljesítményű Bosch szénkefe nélküli motorok és a hatékony 18V-os akkumulátorok tökéletesebbé teszik a munkákat, és lehetővé teszik, hogy könnyedén és rugalmasan, bárhol és bármikor megbirkózzon az új kihívásokkal. Minden szakmához elérhető a megfelelő szerszám a palettában. Az akkumulátorok 2008-ig visszamenőleg kompatibilisek a szerszámokkal a 18V-os rendszeren belül. Így egyetlen akkumulátort használhatsz bármelyik Bosch Professional 18V akkus szerszámmal. Együtt a Professional mérőműszerek és tartozékokkal bármilyen munkafolyamatra találsz profi megoldást.

HEAVY DUTY. BITURBO. PROCORE

Többé nem kell választanod a vezetékes teljesítmény és az akkus rugalmasság között. A Heavy Duty termékcsalád azért van, hogy még a legnagyobb kihívást jelentő feladatokat is véghez vidd. A ProCORE akkumulátorok az új szénkefe nélküli BITURBO motorok és az akkumulátortechnológia terén elért innovatív fejlesztéseknek köszönhetően ma ugyanolyan erősek (vagy még erősebbek), mint a hálózati eszközök. Akár 2000W egyenértékű vezetékes teljesítményre képes, így ötvöződött a maximális szabadság a teljesítménnyel. Emellett, számos hasznos funkció, például a viszszarúgás és a rezgésvezérlés segít minimalizálni a kéz-és a kar sérüléseinek kockázatát.





HÁLÓZATI TELJESÍTMÉNY – MINDÖSSZE EGY 18V-OS AKKUVAL.

Mindössze egy ProCORE18V akkuval, BITURBO szerszámok akár 2 000W hálózati teljesítménnyel egyenértékű erőt nyújtanak



BITURBO
BRUSHLESS

Pro**CORE**18V



BITURBO SZÉNKEFE NÉLKÜLI SZERSZÁMOK

- BiTURBO szénkefe nélküli, nagy teljesítményű motorok: A világ legerősebb kereskedelmi forgalomban kapható mágnesének használatával a motor a ProCORE18V akkumulátor teljes potenciálját kihasználja, így akár 2.000 W hálózati teljesítménnyel egyenértékű erőt biztosít
- Kényelem először: A kiemelkedő teljesítmény-tömeg arány és az ergonomikus kialakítás könnyebben kezelhetővé teszi a BITURBO szerszámok rendkívüli erejét
- Magas szintű felhasználói védelem: intelligens funkciókkal rendelkezik a gyakori sérülések kockázatának csökkentése és a tökéletes irányítás érdekében: Pl. visszarúgás-vezérlés, ejtésvezérlés, rezgéscsillapítás

A BITURBO szerszámok maximális teljesítményéhez használd a ProCORE18V 5,5Ah, 8,0Ah vagy 12,0Ah akkumulátorokat



BOSCH

BITURBO: HÁLÓZATI TELJESÍTMÉNY- MINDÖSSZE EGY 18V-OS AKKUVAL.



ÜTVEFÚRÓK/CSAVARÓZÓK

ÜTVECSAVARÓZÓK



GSR 18V-150 C

GSB 18V-150 C



GDS 18V-1000

GDS 18V-1000 C

GDS 18V-1050 H

GDS 18V-1050 HC

SDS PLUS/MAX FÚRÓKALAPÁCSOK

MERÜLŐFŰRÉSZ



GBH 18V-34 CF

GBH 18V-36 C

GBH 18V-40 C

GBH 18V-45 C



GKT 18V-52 GC

KÉZI KÖRFŰRÉSZEK

GÉRVÁGÓK

ASZTALI FŰRÉSZEK



GKS 18V-68 C

GKS 18V-68 GC

GKS 18V-70 L



GCM 18V-216

GCM 18V-305 GDC



GTS 18V-216

SAROKCSISZOLÓK



GWS 18V-15 PCL

GWS 18V-15 C

GWS 18V-15 SC

GWS 18V-15 P

GWS 18V-15 PSC

X-LOCK SAROKCSISZOLÓK



GWX 18V-15 C

GWX 18V-15 SC

GWX 18V-15 P

GWX 18V-15 PSC

BITURBO

BRUSHLESS



BOSCH



Powered by



FEDEZD FEL A PROCORE 18V ELŐNYEIT -A VEZETŐ AKKUMULÁTOR TECHNOLÓGIÁNK

MINDEN AKKU ÉS TÖLTŐ KOMPATIBILIS AZ AMPSHARE AKKUMULÁTOR SZÖVETSÉG TERMÉKEIVEL



TELJESÍTMÉNY

- akár **864 W** teljesítmény

- akár **2.000 W¹** hálózati teljesítménnyel egyenértékű teljesítmény ProCORE18V ≥ 5.5Ah, optimális BITURBO szerszámokhoz
- akár 864 W ProCORE18V 4.0Ah akkuval, de kompaktabb és könnyebb, mint a hagyományos akkumulátorok

AKKUCELLÁK

- 18.650 szabványos cellák
- nincs memóriaeffektus
- nincs önkisülés

- 21.700 nagy teljesítményű cellák
- nincs memóriaeffektus
- nincs önkisülés
- alacsonyabb belső cellaellenállás és kisebb teljesítményvesztés
- magasabb teljesítmény, hosszabb ideig a nagyobb igénybevételt jelentő alkalmazásokhoz

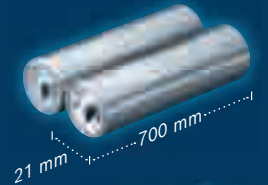

HŐELVEZETÉS

- A **COOLPACK 1.0** javítja az akkumulátor belső és külső hőleadását az akkumulátor élettartama és üzemideje érdekében

- **COOLPACK 2.0 technológia** több mint megduplázza a hagyományos akkumulátorok élettartamát
- speciális HDPE anyag nagy külső felülettel a jobb hőleadás érdekében
- nincs légrés a cellák között: minden cella teljes egészében HDPE anyaggal van bevonva az optimális hőleadás érdekében
- Cooper Cell csatlakozók az alacsonyabb ellenállás, kisebb teljesítmény veszteség, és rendkívül hatékony hőkioldó érdekében



A BIZONYÍTÉK KÉZZEL FOGHATÓ – TÖBB ELÉRHETŐ A PROCORE18V 8.0AH AKKUVAL



+30%

gyorsabb anyaglemunkálás²



+70%

több fúrt lyuk³



+151%

több fúrt lyuk⁴

KOMPATIBILITÁS 2008 ÓTA:

Minden akkumulátorunk kompatibilis új és korábbi Bosch Professional termékekkel azonos feszültségosztályon belül.

¹ szerszámtól függően ² ProCORE18V 8.0Ah vagy GBA 18V 6.0Ah akku. Felhasználás: Kétperces fémél, kőszűrűs GWS 18V-125 SC, kerámia csiszolókoronggal (2 608 601 502). ³ ProCORE18V 8.0Ah vagy, GBA 18V 6.0Ah. Felhasználás: Lyukak fúrása egy 10x10 cm-es puhafadarabban, 32 mm-es keses fúrófejtel. ⁴ ProCORE18V 8.0Ah vagy GBA 18V 6.0Ah. Felhasználás: 25 mm átmérőjű lyuk fúrása SDS-Plus használatával, C30/37 beton.

További információ:

AMPSHARE.hu





BOSCH



SZÁMOS MÁRKA. SZÁMOS SZERSZÁM. EGYETLEN AKKURENDSZER.

Az AMPShare akkumulátor rendszer lehetővé teszi, hogy több professzionális márka számos szerszáma egyetlen akkumulátorral működhessen.



Powered by



Még több információ:
AMPShare.hu





BOSCH

PRO360

REGISZTRÁLD BOSCH PROFESSIONAL 18V-OS SZERSZÁMAIDAT A KITERJESZTETT GARANCIÁÉRT ÉS ÉRTÉKES NYEREMÉNYEKÉRT!

Gyűjts 100 pontot minden egyes Bosch Professional 18V-os szerszám vásárlás és regisztrálás után a PRO360 alkalmazásban 2024. 08. 31.-ig!

A kiválasztott szerszámok esetében további 50 pontot szerezhetsz a promóciós időszak alatt.



200 pont
L-BOXX



300 pont
GBA 18V 4.0Ah



400 pont
GBA 18V 4.0Ah + GAL 1880 CV

ÍGY LEHET A TIÉD AZ AJÁNDÉK:

- 1 Regisztráld a szerszámod a PRO360 alkalmazásban!
- 2 Töltsd fel a számla képét, hogy bizonyítsd a vásárlást!
- 3 Várj, amíg jóváírják a pontjaid!
- 4 Válaszd ki az ajándékot és váltsd be a pontjaid!

Részletek és feltételek a kampány oldalán.

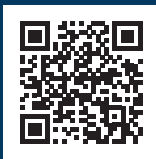

HOL TUDOM LETÖLTENI A PRO360 ALKALMAZÁST?



Ingyenes letöltés a Google Play áruházból*



Ingyenes letöltés az Apple App áruházból*



* Az App Store és az Apple® logó az Apple Inc. Védjegye. A Google Play® és a Google Play® logó a Google LLC védjegye.



BOSCH

SZEREZZ 50 EXTRA PONTOT A KIVÁLASZTOTT 18V-OS SZERSZÁMOKÉRT!

EXTRA
50
PRO360
PONT!



GBH 187-LI ONE CHUCK akkus fúrókalapács

Fúrózárcsere könnyedén a 2 az 1-ben tokmánnal, amely SDS-plus, hengeres és hatlap befogásúfúrószárral is kompatibilis így széles körű alkalmazást tesz lehetővé.



GSR 185-LI akkus fúrócsavarozó

A kompakt méretnek és a mindössze 162 mm-es fejhossznak köszönhetően nehezen elérhető helyeken is elfér.



GBH 180-LI akkus fúrókalapács

Érj el többet a megfizethető, SDS-plus akkus fúrókalapáccsal, a szénkefe nélküli motornak köszönhetően!



GWS 180-LI akkus sarokcsiszoló

Egyszerűsítsd a kihívást jelentő munkákat a szénkefe nélküli motornak köszönhetően, amely 700 W vezetékes teljesítménnyel egyenértékű erőt biztosít!



GAS 18V-10L akkus porszívó

Használd a mobilis akkus porszívót nedves és száraz körülmények között is, a porzsák nélküli kialakításnak köszönhetően!



GLI 18V-1900 akkus lámpa

Élvezd az erőteljes, akár 1900 lumen fényerejű LED megvilágítást, vagy az akár 8 órás üzemidőt, energiatakarékos beállítás mellett!



GOP 185-LI akkus multivágó

Könnyen és pontosan vágatsz ezzel az ideális multigéppel és gyorsan cserélheted a kompatibilis Starlock tartozékokat a rápatintható SDS rendszerrel.



GSA 185-LI akkus szablyafűrész

Dolgozz nagyobb szabadsággal és kevesebb fáradtsággal a szablyafűrész használata közben, a tökéletes teljesítmény-tömeg aránynak köszönhetően!



GRL 600 CHV/650 CHVG akkus forgólézer

A robusztus kialakításnak és az IP 68-as védelemnek köszönhetően mindig garantált a pontos mérési eredmény. Időt takaríthatsz meg ezzel a forgólézerrel, amely tökéletes a nagy igénybevételt jelentő feladatokhoz.

FÚRÁS

Különösen a fej feletti fúrás során fogod értékelni a vezeték nélküli könnyű fúrókalapácsainkat. A tökéletes pontosság, és biztonság érdekében a falban lévő tárgyakat érdemes falszkennerrel felmérni fúrás előtt. Tekintsd meg őket!



EXTRA
50
PRO360
PONT!

GBH 180-LI Professional akkus fúrókalapács amellyel a következő előnyöket élvezheted:

- ▶ számos felhasználás és a munka gyorsabb befejezése az erőteljes 2 J-os ütési energiának és a 3 különböző módnak köszönhetően (fúró, véső, fúrókalapács üzemmód)
- ▶ szénkefe nélküli motor hosszabb üzemidőt biztosít akkumulátortöltésenként, kevesebb karbantartást igényel, kevesebb hőt termel a működés során
- ▶ az akkumulátor védelmi technológiája (Coolpack; ECP) biztosítja a jobb élettartamot



EXTRA
50
PRO360
PONT!

GBH 187-LI ONE CHUCK Professional akkus fúrókalapács amellyel a következő előnyöket élvezheted:

- ▶ akár 24 mm-es fúrási átmérő betonban
- ▶ hatékonyabb munka a szénkefe nélküli motorral és optimalizált működés egy akkutöltéssel ONE CHUCK univerzális tokmány, amely az SDS-plus és hengeres/hatlap fúrószárakkal is kompatibilis, széles körű felhasználásra alkalmas
- ▶ fokozott védelem a KickBack Control és a Vibration Control funkciók révén és a GDE 18V-16 porszívó adapterrel is kompatibilis



EXTRA
50
PRO360
PONT!

GBH 185-LI + GDE 12 Professional akkus fúrókalapács amellyel a következő előnyöket élvezheted:

- ▶ a munkavégzés új szintje a hatékonyságnak, a biztonságnak és az irányíthatóságnak köszönhetően
- ▶ több furat készíthető egy töltéssel, folyamatos teljesítmény mellett az állandó fordulatszámú motornak köszönhetően
- ▶ hatékonyabb fúrás a Vibration Control funkciónak köszönhetően, amely elnyeli a vibrációt
- ▶ fokozott védelem a véletlen elakadás ellen a KickBack Control funkcióval
- ▶ pormentes munkavégzés az Auto Power GDE 12 elszívótartozékkal



D-tect 120 Professional Intuitív radaros falszkenner szinte minden anyaghoz:

- ▶ a pontmérés precíz eredményt nyújt a kisméretű felületeken
- ▶ a középpont-kereső optikai segítséget nyújt, így egyértelműen meghatározható a tárgy pontos középpontja
- ▶ a kétféle elfogadott áramforrásnak köszönhetően 12 V-os lítium-ion akkumulátor és hagyományos alkáli elemek is használhatók

VÁGÁS

Az új szablyafűrész és a multi-vágó a Bosch Professional vágószerszámok széles választékát bővíti. A pontos szintezés érdekében nézd meg a Smart kombi lézerünket 3x360°-os zöld lézervonalakkal. Fedezd fel őket most!

EXTRA
50
PRO360
PONT!



GSA 185-LI Professional akkus szablyafűrész, amely tökéletes a gyors munkavégzéshez:

- ▶ a szénkefe nélküli technológia kiemelkedő akkus vágási teljesítményt biztosít – 1.100 W-os hálózati teljesítménnyel egyenértékűt
- ▶ A szerszám nélkül cserélhető a fűrészlap egyszerűen, egy kézzel behelyezhető és kivethető
- ▶ Kevésbé fárasztó, bármilyen pozícióban is történik a munkavégzés a tökéletes teljesítmény-tömeg aránynak köszönhetően
- ▶ Vágási mélység fémprofilokban és fémcsővekben akár 150mm, fában 230mm

EXTRA
50
PRO360
PONT!



GOP 185-LI Professional ideális akkus multigép vagy multifunkciós szerszám, amivel:

- ▶ a továbbfejlesztett, alacsony rezgésű kialakításnak köszönhetően könnyen és pontosan vágatsz
- ▶ gyorsan cserélheted a kompatibilis Starlock és Starlock Plus tartozékokat az SDS rendszerrel
- ▶ élvezd az egyszerű irányítást a keskeny, ergonomikus markolatnak köszönhetően, mindössze 1,2 kg-os tömeggel
- ▶ szűk helyeken is hatékonyan vág: 3,4° oszcillációs szög



GLL 3-80 CG Professional 3 x 360°-os zöld vonal az optimális láthatóságért. Simply Connected.

- ▶ a zöld lézervonalak a piros vonalaknál akár négyszer jobb láthatóságot nyújtanak
- ▶ CAL Guard eszközfelügyelet és távvezérlés Bluetooth®-kapcsolatot használó okostelefon alkalmazással
- ▶ 3 x 360°-os vonal a párhuzamosan végzett vízszintes és függőleges szintezéshez a kiemelkedően hatékony munkavégzés érdekében

FAMEGMUNKÁLÁS

A Bosch Professional faipari termékcsaládja a szerszámok széles választékát kínálja az ácsmunka és asztalosmunkához kapcsolódó minden alkalmazáshoz, beleértve az új, akkus körfűrészünket és gyalunkat is.

EXTRA
50
PRO360
PONT!



GKS 185-LI Professional sokoldalú körfűrész, amit egyszerre könnyű használni és erőteljes. Ezzel a szerszámmal további előnyöket élvezhetsz:

- ▶ lenyűgöző teljesítmény kompakt méretben és kis tömeggel az erőteljes szénkefe nélküli motornak és rugalmas 18V-os akkuplatformnak köszönhetően
- ▶ egészségvédelem és pormentes munkavégzés a könnyen használható külső porszívásnak és a Bosch porszívóknak köszönhetően
- ▶ az akkumulátoros üzemre optimalizált fűrészlap tisztán és precízen vág, kisebb rezgéssel
- ▶ jelentősen továbbfejlesztett alaplemez, amely hosszabb élettartamot és jobb felhasználói élményt biztosít

EXTRA
50
PRO360
PONT!



GHO 185-LI Professional: akkus gyalu biztosítja, hogy bárhol hatékonyan véged a munkád.

- ▶ egyenletes laposság a fa felületén gyalulás után az egységes alaplemezeknek köszönhetően
- ▶ magasabb gyalulási mélység, akár 2,6 mm
- ▶ a kések cseréjekor nincs szükség a kések beigazításához – csak cserélje ki
- ▶ kevesebb idő és erőfeszítés a porelvezetés kitisztítása

PORELSZÍVÁS és VILÁGÍTÁS

Fontos, hogy tisztán és jól láthatóan tartsd a munkaterületed, ezzel is védve egészséged és hatékonyságod. Ehhez kiválasztottunk néhány porelszívót és egy világítási megoldást, amit ezen az oldalon megtekinthetsz. Szintén nézd meg a hőkamerát, amely tökéletes eszköz a szigetelés, fűtési rendszerek vagy biztosíték dobozok, kábelcsatlakozások vagy elektromos alkatrészek ellenőrzésére..



EXTRA
50
PRO360
PONT!

GAS 18V-10 L Professional akkus porszívó:

- ▶ nedves és száraz felhasználásra is alkalmas, a porzsák nélküli kialakításnak köszönhetően
- ▶ tartós szívóerőt biztosít hosszabb ideig a Rotational Airflow technológiának köszönhetően
- ▶ egyszerűen szállítható és kezelhető a könnyű, 4,7 kg-os tömegének (akku nélkül), kompakt kialakításának és „Click and Clean” rendszerének köszönhetően



GAS 12-25 PL Professional nedves/száraz porszívó L porosztályban:

- ▶ a szabadalmaztatott technológiának köszönhetően a Bosch szűrőtisztító technológia csökkenti a kézi szűrőtisztítás gyakoriságát és a szívóerő nagyobb konzisztenciáját biztosítja
- ▶ a H13 HEPA-szűrő a finom (>0,3 mikron) porszemcsék 99,95%-át kiszűri
- ▶ nagy felületű előszűrő mechanizmusa növeli a szűrőjének élettartamát



EXTRA
50
PRO360
PONT!

A GLI 18V-1900 Professional munkalámpa:

- ▶ a legjobb világítási körülményekért, akár 100 perc/Ah használat 18 V-os akkuval
- ▶ munka a nap bármely szakaszában: kitűnő világítás az akkus, erőteljes, akár 1900 lumen fényerejű LEDnek köszönhetően
- ▶ egész napos használatra kész: akár 8 óra akku üzemidő
- ▶ gyorsan és rugalmasan alkalmazható egy 5Ah-s akkuról minden munka szituációra: 5 állítható pozíció és 5/8" állvány menet
- ▶ tömeg akku nélkül: 1,6 kg



GTC 400 C Professional hőkamera:

- ▶ gyors adatcseré és a hőképek egyszerű dokumentálása a Bosch Thermal alkalmazással
- ▶ a „kép a képben” technológia egymásra illeszti a hő- és valós képeket a mérés helyének egyszerű meghatározása érdekében
- ▶ a rugalmas akkurendszerhez használható 12 V-os Li-ion akku és hagyományos alkáli elem is



BOSCH

AJÁNLATOK

**GARANTÁLT
AJÁNDÉK**

Cikkszám: 0.615.990.M5G



ELEKTROMOS KÉZISZERSZÁMOK

GBH 180-LI AKKUS FÚRÓKALAPÁCS

EXTRA
50
PRO360
PONTI

- ▶ erőteljes 2 J-os ütőmű, kalapács, vésés és fúrás üzemmóddal a sokoldalú használatért
- ▶ kevesebb karbantartás és akkutöltésenként hosszabb üzemidő a szénkefe nélküli motornak köszönhetően
- ▶ szikramentes és kevesebb hő termel használat közben a szénkefe nélküli motornak köszönhetően



MŰSZAKI ADATOK

- ▶ akkufeszültség: 18 V
- ▶ ütési energia: 2 J
- ▶ ütésszám üresjáratú fordulatszámon, akár: 5100 ütés/perc
- ▶ üresjáratú fordulatszám, akár: 1800 ford./perc
- ▶ fúrási átmérő falazatban: 4-20 mm
- ▶ tömeg akku nélkül: 2,3 kg

Szállítási terjedelem:
kiegészítő fogantyú, géprongy, mélységgütköző, szárszámtáska

GDX 180-LI AKKUS ÜTVECSAVARÓZÓ

- ▶ csavarozás, csavarbehajtás és fúrás ugyanazzal a szerszámmal: 1/4" belső hatlapú bittartóval csavarbehajtáshoz és fúráshoz, 1/2"-os külső négyszögű bittartó csavarozáshoz
- ▶ nagy nyomaték, magas ütésszám és gyors forgási sebesség a munka gyorsabb elvégzéséhez
- ▶ időtálló kialakítás, robusztus hajtómű



MŰSZAKI ADATOK

- ▶ akkufeszültség: 18 V
- ▶ üresjáratú fordulatszám: 0-2.800 ford./perc
- ▶ max. nyomaték: 180 Nm
- ▶ szerszám befogás: 1/4"-os belső hatlap, 1/2"-os külső négyszög
- ▶ tömeg akku nélkül: 1,1 kg

Szállítási terjedelem:
kartondoboz

GWS 180-LI AKKUS SAROKCSISZOLÓ

EXTRA
50
PRO360
PONTI

- ▶ nagy teljesítményű szénkefe nélküli motor 700 W-os hálózati teljesítménnyel egyenértékű erőt biztosít
- ▶ kiegyensúlyozott kialakítás és keskeny markolat, kifejezetten sokoldalú vágáshoz optimalizálva
- ▶ megnövelt termelékenység a nagyobb hatékonyságnak és üzemidőnek köszönhetően
- ▶ a kulcs nélküli védőelemnek köszönhetően magasabb szintű kényelem



MŰSZAKI ADATOK

- ▶ akkufeszültség: 18 V
- ▶ üresjáratú fordulatszám, akár: 11.000 rpm
- ▶ csiszolóorsó menet: M14
- ▶ tárcsaátmérő: 125 mm
- ▶ tömeg akku nélkül: 1,6 kg

Szállítási terjedelem:
befogókarima, feszítőanya, körmoskulcs, kiegészítő fogantyú, védőburkolat, kartondoboz

Akku és töltő készlet

Szállítási terjedelem:
2 x GBA 18V 5.0 Ah akku,
GAL 1880 CV Professional gyorstöltő



BOSCH

AJÁNLATOK

**GARANTÁLT
AJÁNDÉK**



Cikkszám: 0.615.990.M32

POWER TOOLS

GBH 180-LI

**EXTRA
50
PRO360
PONT!**

AKKUS FÚRÓKALAPÁCS

- ▶ erőteljes 2 J-os ütőmű, 3 kalapács üzemmóddal a sokoldalú használatért
- ▶ kevesebb karbantartás és akkutöltésenként hosszabb üzemidő a szénkefe nélküli motorok köszönhetően
- ▶ szikramentes és kevesebb hő termelés a szénkefe nélküli motorok köszönhetően



MŰSZAKI ADATOK

- ▶ akkufeszültség: 18 V
- ▶ ütési energia: 2 J
- ▶ ütésszám üresjáratú fordulatszámon, akár: 5100 ütés/perc
- ▶ üresjáratú fordulatszám, akár: 1800 ford./perc
- ▶ fúrási átmérő falazatban: 4-20 mm
- ▶ tömeg akku nélkül: 2,3 kg

Szállítási terjedelem:

kiegészítő fogantyú, géprongy, mélységgütköző, szárszámítás

Akku és töltő készlet

Szállítási terjedelem:

2 x GBA 18V 5.0 Ah akku,
GAL 1880 CV Professional gyorstöltő

GSR 18V-50

AKKUS FÚRÓCSAVARÓZÓ

- ▶ intelligens szénkefe nélküli motor a hatékonyságért, strapabíróságért és kompaktságért
- ▶ robusztus fémtokmány és kompakt, ergonomikus kialakítás, amely ideális a nagy igénybevételű munkákhoz
- ▶ a Professional 18V-os rendszer azonos feszültségosztályú Bosch akkumulátorokkal és töltőkkel kompatibilis



MŰSZAKI ADATOK

- ▶ akkufeszültség: 18 V
- ▶ üresjáratú fordulatszám, 1. sebesség: 0-460 ford./perc
- ▶ üresjáratú fordulatszám, 2. sebesség: 0-1.800 ford./perc
- ▶ nyomaték (lágú/kemény): 28/50 Nm
- ▶ tokmány kapacitás: 1,5-13 mm
- ▶ max. csavarozási átmérő: 10 mm
- ▶ max. fúrási átmérő fában: 35 mm
- ▶ fúrási kapacitás alumíniumban/acélban: 13 mm
- ▶ tömeg akku nélkül: 1 kg

Szállítási terjedelem:

kartondoboz

GWS 180-LI

**EXTRA
50
PRO360
PONT!**

AKKUS SAROKCSISZOLÓ

- ▶ nagy teljesítményű szénkefe nélküli motor 700 W-os hálózati teljesítménnyel egyenértékű erőt biztosít
- ▶ kiegyensúlyozott kialakítás és keskeny markolat, kifejezetten sokoldalú vágáshoz optimalizálva
- ▶ megnövelt termelékenység a nagyobb hatékonyságnak és üzemidőnek köszönhetően
- ▶ a kulcs nélküli védőelemnek köszönhetően magasabb szintű kényelem



MŰSZAKI ADATOK

- ▶ akkufeszültség: 18 V
- ▶ üresjáratú fordulatszám, akár: 11.000 rpm
- ▶ csiszolóorsó menet: M14
- ▶ tárcsaátmérő: 125 mm
- ▶ tömeg akku nélkül: 1,6 kg

Szállítási terjedelem:

befogókarima, feszítőanya, körmoskulcs, kiegészítő fogantyú, védőburkolat, kartondoboz



BOSCH

AJÁNLATOK

**GARANTÁLT
AJÁNDÉK**



Cikkszám: 0.615.990.N3F



ELEKTROMOS KÉZISZERSZÁMOK

GDX 180-LI

AKKUS ÜTVECSAVARÓZÓ

- ▶ csavarozás, csavarbehajtás és fúrás ugyanazzal a szerszámmal: 1/4" belső hatlapú bittartóval csavarbehajtáshoz és fúráshoz, 1/2"-os külső négyszögű bittartó csavarozáshoz
- ▶ nagy nyomaték, magas ütésszám és gyors forgási sebesség a munka gyorsabb elvégzéséhez
- ▶ időtálló kialakítás, robusztus hajtómű



MŰSZAKI ADATOK

- ▶ akkufeszültség: 18 V
- ▶ üresjárat fordulatszám: 0-2.800 ford./perc
- ▶ max. nyomaték: 180 Nm
- ▶ szerszám befogás: 1/4"-os belső hatlapú, 1/2"-os külső négyszög
- ▶ tömeg akku nélkül: 1,1 kg

Szállítási terjedelem:
solo, szerszámkoffer

Akku és töltő készlet

Szállítási terjedelem:
2 x GBA 18V 5.0 Ah akku,
GAL 18V-40 Professional gyorstöltő

GSR 18V-50

AKKUS FÚRÓCSAVARÓZÓ

- ▶ intelligens szénkefe nélküli motor a hatékonyságért, strapabíróságért és kompaktságért
- ▶ robusztus fémtokmány és kompakt, ergonomikus kialakítás, amely ideális a nagy igénybevételű munkákhoz
- ▶ a Professional 18V-os rendszer azonos feszültségosztályú Bosch akkumulátorokkal és töltőkkel kompatibilis



MŰSZAKI ADATOK

- ▶ akkufeszültség 18 V
- ▶ üresjárat fordulatszám, 1. sebesség: 0-460 ford./perc
- ▶ üresjárat fordulatszám, 2. sebesség: 0-1.800 ford./perc
- ▶ nyomaték (lágy/kemény): 28/50 Nm
- ▶ tokmány kapacitás: 1,5-13 mm
- ▶ max. csavarozási átmérő: 10 mm
- ▶ max. fúrási átmérő fában: 35 mm
- ▶ fúrási kapacitás alumíniumban/acélban: 13 mm
- ▶ tömeg akku nélkül: 1 kg

Szállítási terjedelem:
kartondoboz

PROMÓCIÓK

2024 JANUÁR – ÁPRILIS

AJÁNLATOK

Érvényes: 2024 január - február

GARANTÁLT
AJÁNDÉK

Cikkszám: 0.615.990.N21



ELEKTROMOS KÉZISZERSZÁMOK

GBH 18V-26

AKKUS FÚRÓKALAPÁCS

- ▶ 2,6 J ütési energia a gyors fúrési és magas vésési teljesítményhez
- ▶ megnövelt felhasználói biztonság a KickBack Control funkciónak köszönhetően és jó irányíthatóság az Electronic Precision Control funkciónak köszönhetően
- ▶ pormentes fúrás az új integrált és opcionális GDE 18V-16 porszívóval



MŰSZAKI ADATOK

- ▶ akkufeszültség: 18 V
- ▶ ütési energia: 2,6 J
- ▶ ütési sebesség névleges fordulatszám mellett, akár: 4.350 ütés/perc
- ▶ névleges fordulatszám: 980 ford./perc
- ▶ fúrási átmérő falazatban: 4-26 mm
- ▶ tömeg akku nélkül: 3,2 kg

Szállítási terjedelem:

kiegészítő fogantyú, géprongy, mélyslgütköző 210 mm, kartondoboz

Akku és töltő készlet

Szállítási terjedelem:

2 x battery GBA 18V 5.0 Ah,
Charger GAL 1880 CV Professional

GDX 18V-200

AKKUS ÜTVECSAVARÓZÓ

- ▶ ütvefűrő és ütvecsavarozó egy szerszámban: egyedi 2-az-1-ben 1/2"-os külső négyszög és 1/4"-os belső hatszög szerszámtartóval
- ▶ nagy rögzítőnyomaték és rendkívül rövid fejhossz a nehezen elérhető helyeken is hatékony használathoz
- ▶ szénkefe nélküli motor és elektronikus motorvédelem EMP biztosítja a magasabb teljesítményt, hosszabb üzemidőt és a hosszú szerszám élettartamot



MŰSZAKI ADATOK

- ▶ akkufeszültség: 18 V
- ▶ ütésszám: 0-4.200 ütés/perc
- ▶ üresjárat fordulatszám: 0-3.400 ford./perc
- ▶ max. nyomaték: 200 Nm
- ▶ max. bolt size: M16
- ▶ szerszám befogás: 1/2" külső négyszög, 1/4" belső hatszög
- ▶ tömeg akku nélkül: 1,2 kg

Szállítási terjedelem:

kartondoboz

GWS 18V-10

AKKUS SAROKCSISZOLÓ

- ▶ a teljesítmény és az üzemidő következő szintje – új szénkefe nélküli motor és ProCORE18V akku
- ▶ kiemelkedő védelem a felhasználó számára – Drop Control, Fast Brake és KickBack Control
- ▶ kiemelkedően hatékony szerszámirányítás – kulcs nélküli védőburkolat és szorítóanya (csak M14-es), keskenyebb kialakítású markolat
- ▶ új, felhasználóbarát kialakítású kapcsológomb



MŰSZAKI ADATOK

- ▶ akkufeszültség: 18 V
- ▶ üresjárat fordulatszám: 9.000 ford./perc
- ▶ tárcsaátmérő: 125 mm
- ▶ csiszolóorsó menet: M14
- ▶ tömeg akku nélkül: 2,1 kg

Szállítási terjedelem:

befogókarima, feszítőanya, védőburkolat, kartondoboz

*** Tudj meg többet az extra pontot érő termékeinkről a PRO360 weboldalon.
www.bosch-professional.com/hu/hu/pro360/kampany



BOSCH

AJÁNLATOK

Érvényes: 2024 január - február

VÁSÁROLJ
MOST



ELEKTROMOS KÉZISZERSZÁMOK

GBH 180-LI AKKUS FÚRÓKALAPÁCS

EXTRA
50
PRO360
PONT!

- ▶ erőteljes 2 J-os ütőmű, kalapács, vésés és fúrás üzemmóddal a sokoldalú használatért
- ▶ kevesebb karbantartás és akkutöltésenként hosszabb üzemidő a szénkefe nélküli motornak köszönhetően
- ▶ szikramentes és kevesebb hő termel használat közben a szénkefe nélküli motornak köszönhetően



MŰSZAKI ADATOK

- ▶ akkufeszültség: 18 V
- ▶ ütési energia: 2 J
- ▶ ütési sebesség névleges fordulatszám mellett, akár: 5.100 ütés/perc
- ▶ névleges fordulatszám: 1.800 ford./perc
- ▶ szerszám befogás: SDS Plus
- ▶ tömeg akku nélkül: 2,3 kg

Szállítási terjedelem:

kiegészítő fogantyú, géprongy, mélységűtköző, kartondoboz

Cikkszám: 0.611.911.120

*** Tudj meg többet az extra pontot érő termékeinkről a PRO360 weboldalon.
www.bosch-professional.com/hu/hu/pro360/kampany



BOSCH

AJÁNLATOK

Érvényes: 2024 január - február

VÁSÁROLJ
MOST



ELEKTROMOS KÉZISZERSZÁMOK

GBH 180-LI AKKUS FÚRÓKALAPÁCS

EXTRA
50
PRO360
PONT!

- ▶ erőteljes 2 J-os ütőmű, kalapács, vésés és fúrás üzemmóddal a sokoldalú használatért
- ▶ kevesebb karbantartás és akkutöltésenként hosszabb üzemidő a szénkefe nélküli motornak köszönhetően
- ▶ szikramentes és kevesebb hőt termel használat közben a szénkefe nélküli motornak köszönhetően



MŰSZAKI ADATOK

- ▶ akkufeszültség: 18 V
- ▶ ütési energia: 2 J
- ▶ ütési sebesség névleges fordulatszám mellett, akár: 5.100 ütés/perc
- ▶ névleges fordulatszám: 1.800 ford./perc
- ▶ szerszám befogás: SDS Plus
- ▶ tömeg akku nélkül: 2.3 kg

Szállítási terjedelem:

kiegészítő fogantyú, géprongy, mélységgütköző, kartondoboz

Cikkszám: 0.611.911.121



BOSCH

AJÁNLATOK

VÁSÁROLJ
MOST

Érvényes: 2024 január - február



ELEKTROMOS KÉZISZERSZÁMOK

GDX 180-LI

AKKUS ÜTVECSAVARÓZÓ

- ▶ csavarozás, csavarbehajtás és fúrás ugyanazzal a szerszámmal: 1/4" belső hatlapú bittartóval csavarbehajtáshoz és fúráshoz, 1/2"-os külső négyszögű bittartó csavarozáshoz
- ▶ nagy nyomaték, magas ütésszám és gyors forgási sebesség a munka gyorsabb elvégzéséhez
- ▶ időtálló kialakítás, robusztus hajtómű



MŰSZAKI ADATOK

- ▶ akkufeszültség: 18 V
- ▶ üresjárat fordulatszám, akár: 2.800 ford./perc
- ▶ nyomaték, max.: 180 Nm
- ▶ ütési sebesség, akár: 3.600 ütés/perc
- ▶ szerszámtartó: 1/4"-os belső hatlap, 1/2"-os külső négyszög
- ▶ tömeg akku nélkül: 1,1 kg

Szállítási terjedelem:

Solo, kartondoboz

Cikkszám: 0.601.9G5.226



BOSCH

AJÁNLATOK

Érvényes: 2024 január - február

VÁSÁROLJ
MOST



ELEKTROMOS KÉZISZERSZÁMOK

GDR 18V-200

AKKUS ÜTVEFÚRÓ-CSAVARÓZÓGÉP

- ▶ még a szűk helyeken is erőteljes a nagy rögzítőnyomatéknak és rendkívül rövid fejének köszönhetően
- ▶ a változtatható sebességű indítórendszerrel jobban irányítható a sebesség és a teljesítmény
- ▶ a szénkefe nélküli motor és az EMP nagyobb teljesítményt, hosszabb üzemidőt és hosszabb élettartamot biztosít



MŰSZAKI ADATOK

- ▶ akkufeszültség: 18 V
- ▶ ütési sebesség: 0-4.000 ütés/perc
- ▶ üresjárat fordulatszám: 0-3.400 ford./perc
- ▶ max. nyomaték: 200 Nm
- ▶ max. csavarátmérő: M16
- ▶ szerszám befogás: 1/4"
- ▶ tömeg akku nélkül: 1,1 kg

Szállítási terjedelem:

2x GBA 18V 4.0 Ah akku, GAL 18V-40 Professional gyorstöltő, szerszámkoffer

Cikkszám: 0.601.9J2.107



BOSCH

AJÁNLATOK

VÁSÁROLJ
MOST

Érvényes: 2024 január - február



ELEKTROMOS KÉZISZERSZÁMOK

GDR 18V-200

AKKUS ÜTVEFÚRÓ-CSAVARÓZÓGÉP

- ▶ még a szűk helyeken is erőteljes a nagy rögzítőnyomatéknak és rendkívül rövid fejének köszönhetően
- ▶ a változtatható sebességű indítórendszerrel jobban irányítható a sebesség és a teljesítmény
- ▶ a szénkefe nélküli motor és az EMP nagyobb teljesítményt, hosszabb üzemidőt és hosszabb élettartamot biztosít



MŰSZAKI ADATOK

- ▶ akkufeszültség: 18 V
- ▶ ütési sebesség: 0-4.000 ütés/perc
- ▶ üresjárat fordulatszám: 0-3.400 ford./perc
- ▶ max. nyomaték: 200 Nm
- ▶ max. csavarátmérő: M16
- ▶ szerszám befogás: 1/4"
- ▶ tömeg akku nélkül: 1,1 kg

Szállítási terjedelem:
kartondoboz

Cikkszám: 0.601.9J2.105



BOSCH

AJÁNLATOK

Érvényes: 2024 január - február

VÁSÁROLJ
MOST



ELEKTROMOS KÉZISZERSZÁMOK

GDX 18V-200

AKKUS ÜTVECSAVARÓZÓ

- ▶ szénkefe nélküli teljesítmény kompakt kivitelben – tökéletes szűk helyeken végzett munkához
- ▶ egyedi 2-az-1-ben 1/2"-os külső négyszög és 1/4"-os belső hatszög szerszámtartóval
- ▶ nagy rögzítőnyomaték és rendkívül rövid fejhossz a nehezen elérhető helyeken is hatékony használathoz



Szállítási terjedelem:

2x GBA 18V 4.0 Ah akku, GAL 18V-40 Professional gyorstöltő, szerszámkoffer

MŰSZAKI ADATOK

- ▶ akkufeszültség: 18 V
- ▶ ütési sebesség: 0-4.000 ütés/perc
- ▶ üresjárat fordulatszám: 0-3.400 ford./perc
- ▶ max nyomaték: 200 Nm
- ▶ max. bolt size: M16
- ▶ szerszám befogás: 1/2" külső négyszög, 1/4" belső hatlapú
- ▶ tömeg akku nélkül: 1,1 kg

Cikkszám: 0.601.9J2.206



BOSCH

AJÁNLATOK

VÁSÁROLJ
MOST

Érvényes: 2024 január - február



ELEKTROMOS KÉZISZERSZÁMOK

GDX 18V-200

AKKUS ÜTVECSAVARÓZÓ

- ▶ szénkefe nélküli teljesítmény kompakt kivitelben – tökéletes szűk helyeken végzett munkához
- ▶ egyedi 2-az-1-ben 1/2"-os külső négyszög és 1/4"-os belső hatszög szerszámtartóval
- ▶ nagy rögzítőnyomaték és rendkívül rövid fejhossz a nehezen elérhető helyeken is hatékony használathoz

MŰSZAKI ADATOK

- ▶ akkufeszültség: 18 V
- ▶ ütési sebesség: 0-4.000 ütés/perc
- ▶ üresjárat fordulatszám: 0-3.400 ford./perc
- ▶ max nyomaték: 200 Nm
- ▶ max. bolt size: M16
- ▶ szerszám befogás: 1/2" külső négyszög, 1/4" belső hatszög
- ▶ tömeg akku nélkül: 1,1 kg



Szállítási terjedelem:
kartondoboz

Cikkszám: 0.601.9J2.204



BOSCH

AJÁNLATOK

VÁSÁROLJ
MOST



ELEKTROMOS KÉZISZERSZÁMOK

GWS 18V-10

AKKUS SAROKCSISZOLÓ

- ▶ a teljesítmény és az üzemidő következő szintje – új szénkefe nélküli motor és ProCORE18V akkuk
- ▶ kiemelkedő védelem a felhasználó számára – Drop Control, Fast Brake és KickBack Control
- ▶ kiemelkedően hatékony szerszámirányítás – kulcs nélküli védőburkolat és szorítóanya (csak M14-es), keskenyebb kialakítású markolat
- ▶ új, felhasználóbarát kialakítású kapcsológomb



Szállítási terjedelem:

2x GBA 18V 5.0 Ah akku, GAL 1880 CV gyorstöltő, védőkarima, feszítőanya, 1/1 L-BOXX betét szerszámhoz és töltőhöz, védőburkolat, L-BOXX 136

MŰSZAKI ADATOK

- ▶ akkufeszültség: 18 V
- ▶ üresjárati fordulatszám: 9.000 ford./perc
- ▶ tárcsaátmérő: 125 mm
- ▶ csiszolóorsó menet: M14
- ▶ tömeg akku nélkül: 2,1 kg

Cikkszám: 0.601.9J4.004



BOSCH

AJÁNLATOK

Érvényes: 2024 január - február

VÁSÁROLJ
MOST



ELEKTROMOS KÉZISZERSZÁMOK

GAS 12-25 PL

NEDVES/SZÁRAZ PORSZÍVÓ L POROSZTÁLYBAN

- ▶ a szabadalmaztatott technológiának köszönhetően a Bosch szűrőtisztító technológia csökkenti a kézi szűrőtisztítás gyakoriságát és a szívóerő nagyobb konzisztenciáját biztosítja
- ▶ a H13 HEPA-szűrő a fi nom (>0,3 mikron) porszemcsék 99,95%-át kiszűri
- ▶ nagy felületű előszűrő mechanizmusa növeli a szűrőjének élettartamát



MŰSZAKI ADATOK

- ▶ teljesítmény: 1.250 W
- ▶ szívóerő: 237 W
- ▶ vákumnyomás: 20 kPa
- ▶ max. légáramlás: 65 l/s
- ▶ portartály bruttó kapacitás: 25 L
- ▶ portartály nettó kapacitás száraz/nedves: 21/16 L
- ▶ hálózati aljzat
- ▶ fő szűrőosztály (HEPA): H13

Szállítási terjedelem:

részszívófej, 3 m tömlő, 35 mm átmérő, Antistatic pipe,
GAS 12-25 előszűrő, GAS 12-25 PL HEPA szűrő

Cikkszám: 0.601.97C.100



BOSCH

AJÁNLATOK

VÁSÁROLJ
MOST



ELEKTROMOS KÉZISZERSZÁMOK

GKS 190 KÉZI KÖRFŰRÉS

- ▶ könnyen kezelhető gép a nagy-, és kisiparban körfűrészsel végezhető mindenféle munkához
- ▶ kompakt és könnyű
- ▶ hasító-, keresztirányú és gérvágásokhoz fában és egyéb anyagokban, első sorban szabad kézzel történő kezeléssel



Szállítási terjedelem:

1x körfűrészlap, Optiline Wood, 190 x 30 x 2.0 mm, 16,
imbuszkulcs WAF 5, párhuzam vezető, porszívó adapter, kartondoboz

MŰSZAKI ADATOK

- ▶ teljesítmény: 1.400 W
- ▶ üresjárat fordulatszám, akár: 5.500 ford./perc
- ▶ fűrészlap furat átmérő: 30 mm
- ▶ fűrészlap átmérő: 190 mm
- ▶ tömeg: 4,2 kg

Cikkszám: 0.601.623.000



BOSCH

AJÁNLATOK

VÁSÁROLJ
MOST



ELEKTROMOS KÉZISZERSZÁMOK

GKS 140 KÉZI KÖRFŰRÉS

- ▶ megfizethető és megbízható: Bosch minőség megfizethető áron, a legjobb megoldás olyan szakemberek számára, akiknek fontos az ár
- ▶ egyszerűen használható: - az alaplemezen a vágási pontra való rálátás növeli a vágás pontosságát
- ▶ robusztus kiegészítő fogantyú lehetővé teszi a vágás stabilitását
- ▶ kényelmes és egyszerű ergonómia
- ▶ kompakt, robusztus, erősebb, mégis könnyű
- ▶ az ergonómikus kialakítás és az erős anyag növeli a tartósságot

**Szállítási terjedelem:**

1 x körfűrészlap, Optiline for Wood, 184 x 2,5 x 20/16 T40, párhuzam vezető, imbuszkulcs

MŰSZAKI ADATOK

- ▶ teljesítmény: 1.400 W
- ▶ üresjárat fordulatszám, akár: 6.000 ford./perc
- ▶ fűrészlap furat átmérő: 20 mm
- ▶ fűrészlap átmérő: 184 mm
- ▶ alaplemez (hosszúság): 290 mm
- ▶ alaplemez (szélesség): 150 mm
- ▶ tömeg: 3,7 kg

Cikkszám: 0.601.6B3.020



BOSCH

AJÁNLATOK

Érvényes: 2024 január - február

VÁSÁROLJ
MOST



ELEKTROMOS KÉZISZERSZÁMOK

GBH 240 FÚRÓKALAPÁCS

- ▶ kategóriájában a legjobb fúrási sebesség az optimalizált hajtóműház-egység révén
- ▶ tartósabb, és keményebben dolgozik az erős, 790 W-os motornak köszönhetően
- ▶ egymással kompatibilis pótalkatrészek és könnyű karbantartás az átgondolt tervezésnek köszönhetően



Szállítási terjedelem:

kiegészítő fogantyú, mélységütköző 210 mm, szerszámkoffer

MŰSZAKI ADATOK

- ▶ teljesítmény: 790 W
- ▶ ütési energia: 2.7 J
- ▶ ütési sebesség névleges fordulatszám mellett, akár : 4.200 ütés/perc
- ▶ névleges fordulatszám: 930 ford./perc
- ▶ szerszám befogás: SDS plus
- ▶ tömeg: 2,8 kg

Cikkszám: 0.611.272.100



BOSCH

AJÁNLATOK

VÁSÁROLJ
MOST

Érvényes: 2024 január - február



ELEKTROMOS KÉZISZERSZÁMOK

GSH 11 E VÉSŐKALAPÁCS

- ▶ rendkívüli 16,8 Joule ütőerő a nagy lemunkálási teljesítményért
- ▶ rendkívül tartós a robusztus alkatrészeknek köszönhetően
- ▶ kompakt kialakítás a könnyű manőverezhetőség és kezelhetőség érdekében



Szállítási terjedelem:

kiegészítő fogantyú, 1x laposvésőfej, SDS max, gépszír, géprongy, szerszámkoffer

MŰSZAKI ADATOK

- ▶ teljesítmény: 1,500 W
- ▶ ütési energia: 16,8 J
- ▶ ütési sebesség névleges fordulatszám mellett, min: 900 ütés/perc
- ▶ ütési sebesség névleges fordulatszám mellett, max: 1.890 ütés/perc
- ▶ szerszám befogás: SDS max
- ▶ tömeg: 10,1 kg

Cikkszám: 0.611.316.708



BOSCH

AJÁNLATOK

VÁSÁROLJ
MOST

Érvényes: 2024 január - február



ELEKTROMOS KÉZISZERSZÁMOK

GBH 5-40 DCE

FÚRÓKALAPÁCS

- ▶ a leggyorsabb fúrási előrehaladás a kategóriájában az 1150 W-os motornak és az erőteljes ütőszerkezetnek köszönhetően
- ▶ SDS max comfort az egyszerű és gyors, egy kézzel végezhető szerszámcseréhez
- ▶ a Vibration Control funkció (10 m/s² fúrás és 8 m/s² vésés esetén) kényelmes munkavégzést biztosít még a hosszan tartó feladatoknál is



MŰSZAKI ADATOK

- ▶ teljesítmény: 1.150 W
- ▶ ütési energia: 8.8 J
- ▶ ütési sebesség névleges fordulatszám mellett, min: 1.500 ütés/perc
- ▶ ütési sebesség névleges fordulatszám mellett, max: 2.980 ütés/perc
- ▶ névleges fordulatszám, min: 165 ford./perc
- ▶ névleges fordulatszám, max: 330 ford./perc
- ▶ tömeg: 6,8 kg

Szállítási terjedelem:

kiegészítő fogantyú, mélységütköző 210 mm, szerszámkoffer

Cikkszám: 0.611.264.000



BOSCH

AJÁNLATOK

VÁSÁROLJ
MOST

Érvényes: 2024 január - február



ELEKTROMOS KÉZISZERSZÁMOK

GBH 8-45 DV

FÚRÓKALAPÁCS

- ▶ tökéletes teljesítmény-tömeg arány számos SDS max feladat elvégzéséhez, erős és egyszerű használat mellett
- ▶ kiváló teljesítmény fúráskor és véséskor
- ▶ háromirányú Vibration Control rendszer, Turbo Power funkció



MŰSZAKI ADATOK

- ▶ teljesítmény: 1.500 W
- ▶ ütési energia: 12,5 J
- ▶ ütési sebesség névleges fordulatszám mellett, min: 1.475 ütés/perc
- ▶ ütési sebesség névleges fordulatszám mellett, max: 2.700 ütés/perc
- ▶ névleges fordulatszám, min: 165 ford./perc
- ▶ névleges fordulatszám, max: 300 ford./perc
- ▶ tömeg: 8,9 kg

Szállítási terjedelem:

kiegészítő fogantyú, gépszír, géprongy, szerszámköffer

Cikkszám: 0.611.265.000



BOSCH

AJÁNLATOK

VÁSÁROLJ
MOST

Érvényes: 2024 január - február



ELEKTROMOS KÉZISZERSZÁMOK

GSH 5 CE VÉSŐKALAPÁCS

- ▶ 8,3 J ütésező a kategóriájában legmagasabb lemunkálási teljesítményhez
- ▶ a 8 m/s²-os Vibration Control funkció kényelmes munkavégzést garantál, még a hosszan tartó feladatoknál is
- ▶ hosszú élettartam extrém igénybevétel mellett is az erős fémháznak köszönhetően



MŰSZAKI ADATOK

- ▶ teljesítmény: 1.150 W
- ▶ ütési energia: 8.3 J
- ▶ ütési sebesség névleges fordulatszám mellett, min: 1.510 ütés/perc
- ▶ ütési sebesség névleges fordulatszám mellett, max: 2.870 ütés/perc
- ▶ szerszám befogás: SDS max
- ▶ tömeg: 6,1 kg

Szállítási terjedelem:

kiegészítő fogantyú, gépszír, géprongy, hegyesvéső 400 mm, szerszámkoffer

Cikkszám: 0.611.321.000



BOSCH

AJÁNLATOK



ELEKTROMOS KÉZISZERSZÁMOK

GWS 17-125 S

SAROKCSISZOLÓ

- ▶ nagy teljesítmény, kevesebb melegedés a hátoldalán lévő szellőzőnyílások által biztosított légáramlás révén
- ▶ erőteljes, 1700 W-os motor és szűk markolat
- ▶ KickBack Control, az újraindulás elleni védelem és a Vibration Control funkcióval ellátott oldalsó markolat magas szintű felhasználóvédelmet nyújt



MŰSZAKI ADATOK

- ▶ névleges teljesítmény: 1.700 W
- ▶ üresjárat fordulatszám: 2.800-11.500 ford./perc
- ▶ tárcsaátmérő: 125 mm
- ▶ csiszolóorsó-menet: M14
- ▶ tömeg: 2,2 kg

Szállítási terjedelem:

Vibration Control kiegészítő fogantyú, védőburkolat, felpattintható tárcsavédő vágáshoz, porszűrő, körmöskulcs, befogókarima, feszítőanya, kartondoboz

Cikkszám: 0.601.7D0.300



BOSCH

AJÁNLATOK

Érvényes: 2024 január - február

VÁSÁROLJ
MOST



ELEKTROMOS KÉZISZERSZÁMOK

GWS 14-125 S

SAROKCSISZOLÓ

- ▶ maximális termelékenység a strapabíró, 1400 W-os motornak köszönhetően
- ▶ új motorhűtési koncepció továbbfejlesztett, közvetlen hűtéssel
- ▶ kiváló ergonómia az 1400 W – 1700 W-os vezetékes kategória legkisebb markolatméretével a nagyobb kényelemért és a kisebb kifáradásért munka közben



MŰSZAKI ADATOK

- ▶ névleges teljesítmény: 1.400 W
- ▶ üresjárat fordulatszám: 2.800-11.500 ford./perc
- ▶ tárcsaátmérő: 125 mm
- ▶ csiszolóorsó-menet: M14
- ▶ tömeg: 2,2 kg

Szállítási terjedelem:

Vibration Control kiegészítő fogantyú, védőburkolat, felpattintható tárcsavédő vágáshoz, porszűrő, körmöskulcs, befogókarima, feszítőanya, kartondoboz

Cikkszám: 0.601.7D0.100



BOSCH

AJÁNLATOK

VÁSÁROLJ
MOST

Érvényes: 2024 január - február



ELEKTROMOS KÉZISZERSZÁMOK

GWS 9-125 S

SAROKCSISZOLÓ

- ▶ kiemelkedő csiszolási/vágási teljesítmény a 900 W leadott teljesítménynek köszönhetően
- ▶ kategóriájában a legkönnyebben kezelhető a kézbe illő markolat méretnek és az ergonomikus kialakításnak köszönhetően
- ▶ hosszú élettartam nehéz munkakörülmények és nagy munkaterhelés mellett is a robusztus kialakítás és alkatrészek révén
- ▶ többcélú felhasználás a sebesség-előválasztó funkciónak köszönhetően



MŰSZAKI ADATOK

- ▶ névleges teljesítmény: 900 W
- ▶ üresjáratú fordulatszám: 2.800-11.000 ford./perc
- ▶ tárcsaátmérő: 125 mm
- ▶ csiszolóorsó-menet: M14
- ▶ tömeg: 1,9 kg

Szállítási terjedelem:

kiegészítő fogantyú, védőburkolat, csavarkulcs, kartondoboz

Cikkszám: 0.601.396.102



BOSCH

AJÁNLATOK

VÁSÁROLJ
MOST

Érvényes: 2024 január - február



ELEKTROMOS KÉZISZERSZÁMOK

GWS 7-125

SAROKCSISZOLÓ

- ▶ a legkisebb markolat (176 mm) a többi, azonos teljesítményű sarokcsiszolóval összehasonlítva a különösen kényelmes munkavégzés érdekében
- ▶ nagy teljesítményű, 720 wattos motor csupán 1,9 kg tömeg mellett a folyamatos munkavégzéshez
- ▶ lapos hajtóműfej a kényelmes munkavégzéshez szűk helyeken is



MŰSZAKI ADATOK

- ▶ névleges teljesítmény: 720 W
- ▶ üresjáratú fordulatszám: 11.000 ford./perc
- ▶ tárcsaátmérő: 125 mm
- ▶ csiszolóorsó menet: M14
- ▶ tömeg: 1,8 kg

Szállítási terjedelem:

kiegészítő fogantyú, befogókarima, feszítőanya, védőburkolat, körmöskulcs

GSR 185-LI Professional akkus fúrócsavarozó

Még több munka korlátok nélkül

MIÉRT EZT A TERMÉKET VÁLASSZAM?

01

Kompakt kialakítás (162 mm fejhossz), rövidebb a GSR 120-LI elektromos kéziszerszámnál

02

Legalább ugyan akkora teljesítményt nyújt, mint a GSR 180-LI a főbb felhasználási területeken

03

Szénkefe nélküli motor + fém tokmány a maximális teljesítményért



CÉLKÖZÖNSÉG

Robosztusság

teljesen fém tokmány a még robusztusabb szerszámmért

LED Lámpa

LED lámpa a munkaterület megvilágításához és a visszajelzés adáshoz, ha a szerszám leáll vagy alacsony az akkumulátor töltöttsége

Állapotjelző

a LED lámpa státuszjelzőként is szolgál a szerszám védelméről és az alacsony akku töltöttségi szintjéről:
3x villan működés közben = alacsony akkutöltöttség
3x villan leálláskor = szerszám meghibásodása



USP

Kompakt méret

fejhossza 162 mm, ami rövidebb mint a GSR 120-LI (172 mm) és a GSR 180-LI (198 mm)

USP

Szénkefe nélküli motor

súrlódásmentes szénkefe nélküli motor a teljesítmény, az üzemidő és az élettartam növelése érdekében

Elektronikus cellavédelem

segít megvédeni a szerszámot a helytelen használatból eredő károsodástól

GSR 185-LI Professional

Mértékegység

Műszaki adatok

Feszültség	V	18
Fejhossz	mm	162
Tömeg (w/2.0Ah)	kg	1.3
Üresjárat sebesség	fordulat/perc	0 – 500 / 1.900
Max nyomaték (kemény / puha)	Nm	50 / 21
Max csavar átmérő	mm	10
Max fúrési mélység (fa / fém)	mm	35 / 10
Tokmány anyag	–	fém

GBH 185-LI AKKUS FÚRÓKALAPÁCS

Nagy teljesítmény, teljes mértékben a te irányításod alatt!

KONSTANS ELEKTRONIKA

- több furat egy akkutöltéssel és folyamatos áramellátás a Bosch 18V-os szénkefe nélküli motornak köszönhetően, állandó sebességgel



PORMENTES FÚRÁS

- kompatibilis az Auto Power GDE 12 porelszívó tartozékkal a pormentes fúráshoz



VIBRATION CONTROL FUNKCIÓ

- minimális rezgés a vibrációcsökkentett kialakításnak köszönhetően

KIOLDÓ A FÚRÓTENGELYEN

- egyszerű kezelés az ergonomikus, kompakt kialakításnak köszönhetően, a kioldóval és a fúrési tengely beigazítással

KICKBACK CONTROL FUNKCIÓ

- sérülések megelőzése a Kickback control funkciónak köszönhetően, amely automatikusan leállítja a szerszámot, ha az megakad

MŰSZAKI ADATOK

- akkufeszültség: 18 V
- üresjáratú fordulatszám: 0-1.050 ford./perc
- ütési sebesség: 0-4.675 ütés/perc
- ütési energia: 1.9 J
- max fúrési Ø betonban/acélban/fában: 22/13/20 mm
- LED megvilágítás
- tömeg: 2,3 kg



Solo, karton

Cikkszám: 0.611.924.020



2x4.0 Ah akku, GAL 18-40 töltő

Cikkszám: 0.611.924.021



1x4.0 Ah akku, GAL 18-40 töltő

Cikkszám: 0.611.924.022

AJÁNLOTT TARTOZÉKOK

Cikkszám	Megnevezés
VILLANYSZERELŐ / HŰTÉS, FŰTÉS-, KLÍMASZERELÉS / ASZTALOSOK	
2.608.833.778	SDS plus-5X fúrószerű 6x100x160
2.608.833.789	SDS plus-5X fúrószerű 8x100x160
2.608.833.798	SDS plus-5X fúrószerű 10x100x160
2.609.390.394	SDS-PLUS laposvéső long life 20 x 250 mm
2.609.390.576	SDS-PLUS hegyesvéső long life 250 mm 1 db
2.608.578.518	Laposvéső 1 db SDS-Plus

Cikkszám	Megnevezés
2.608.599.047	M16 gyémánt dobozfúró D68 mm
2.608.599.048	M16 gyémánt dobozfúró D82 mm
2.608.550.057	SDS+ fúrókorona adapter M 16, 105 mm

AJÁNLOTT MÉRŐMŰSZER

Cikkszám	Megnevezés
0.601.081.303	D-Tect 120

GOP 185-LI Professional akkus multigép

Ideális multi-vágó az egy lépéses feladatokhoz

MIÉRT EZT A TERMÉKET VÁLASSZAM?

01

Ideális vágásra bármilyen helyen

- megnövelt vágási hatékonyság
- kis zerületeken 3.4°-os oszcillációs szöggel

02

Ideális vágásra bármilyen anyagban

- SDS (kulcs nélküli) tartozékcserre gyorsan, egy kattintással

03

Ideális a csuklódnak

- vibráció csökkentő technológia biztosítja a 60%-al kevesebb vibrációt az előmodellekhez képest
- keskeny, ergonomikus markolat, amely lehetővé teszi a könnyű kezelést és irányítást

FELHASZNÁLÁSI TERÜLETEK:



CÉLKÖZÖNSÉG: asztalosok és ácsok | villanszerelők | hűtés-, fűtés, klímaberendezés | vízvezeték szerelők

Kevesebb kifáradás

- a szerszám kialakítása segít csökkenteni a rezgést akár 60%-kal az előmodellhez képest



Jobb szerszámkezelés

- 180 mm-re csökkentett markolatméret, amely a felhasználónak jobb fogást, a munka során pedig jobb irányíthatóságot biztosít



Kevesebb gond és fennakadás a különböző felhasználásoknál

- a nagyobb oszcillációs szög növeli a vágási hatékonyságot a felhasználók számára

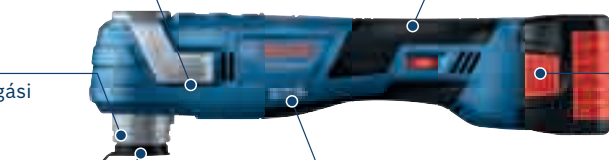

Nincs ütközés

- Az új akku elhelyezkedés biztosítja:
 - nincs ütközés a süllyesztett vágások közben
- még kényelmesebb szerszámkezelés

Egyszerűbb tartozécsere

USP

- gyors tartozékcserre egy kattintással: Starlock és StarlockPlus tartozékokkal kompatibilis
- nem szükséges egyéb tartozék (mint fémfű,...)



STARLOCK PLUS

Magas teljesítmény

- szénkefe nélküli motor a teljesítmény, az üzemidő és az élettartam növelése érdekében



GOP 185-LI Professional

Mértékegység

Műszaki adatok

Akkufeszültség	V	18
Motor típus	—	szénkefe nélküli
Üresjárat fordulatszám	ford./perc	10.000 – 20.000
Oscillációs szög (fok)	°	3,4
Starlock típus	—	Starlock plus
Gyors tartozékcserre	—	SDS Snap in
Vibrációs érték fa vágásakor*	m/s ²	2,9

*hivatalos adat, az EN 62841-1, -2-14 alapján

GST 185-LI Professional szűrőfűrész

Akkus szabadság, korlátozás nélkül

MIÉRT EZT A TERMÉKET VÁLASSZAM?

01

Kitűnő teljesítmény

Hálózati teljesítménnyel egyenértékű teljesítményt biztosít, a szénkefe nélküli motornak és 18V-os akkunak köszönhetően

02

4 fokozatú előtolás

A gyors vágási haladást vagy a tisztább vágási vonalakat előtölti választáshoz

03

Bosch SDS rendszer

Egyszerűbbé teszi a fűrészlapok cseréjét

FELHASZNÁLÁSI TERÜLETEK



CÉLKÖZÖNSÉG asztalosok | konyha telepítők | generálkivitelezők | általános építőipar

Kengyel fogantyú vagy D-alakú markolat

lehetőség a legkényelmesebb szerszám alakjának kiválasztására a felhasználó preferenciája alapján

Bosch SDS rendszer

megkönnyíti a fűrészlapok cseréjét

LED lámpa

a vágási vonal láthatóságáért

4 előtolás fokozat

Válassz a gyors vágások vagy a tisztább vágások között, a felhasználás céljának megfelelően

Választható sebesség

a különböző anyagokkal való munkához

Gyors vágási haladás

szénkefe nélküli motor & időtálló mechanikus rendszer a kiváló teljesítményért

Ventilátor funkció

pormentesen tartja a vágási vonalat

Porelszívó felület

a tisztább, biztonságosabb és egészségesebb munkáért

Robusztus alaplemez

teljes irányíthatóságot biztosít vágás közben



GST 185-LI Professional

Mértékegység

Műszaki adatok

Akkufeszültség	V	18
Löketszám (D-alakú markolat/ hordó markolat)	löket/perc	0 – 3.500 / 500 – 3.500
Löketszám	mm	26
Vágási mélység	mm	125
Fűrészlap tartó	–	SDS
Ferdeszög	°	-45 – +45
LED lámpa	–	igen
Porelfújó	–	igen (be / ki)
Tömeg (4.0 Ah-ás akkuval)	kg	2,6

GSA 185-LI Professional akkus szablyafűrész

Gyorsabb bontási munka kevesebb fáradtsággal

MIÉRT EZT A TERMÉKET VÁLASSZAM?

01

Kiváló akkus vágási teljesítmény

1.100 W hálózati teljesítménnyel egyenértékű teljesítmény a Bosch szénkefe nélküli technológiának köszönhetően

02

Egyszerű egykezes fűrészlapcsere

a szerszám nélküli SDS funkciónak köszönhetően

03

Kevesebb kifáradás

a kiváló teljesítmény-tömeg arány miatt, bármilyen pozícióban dolgozva

FELHASZNÁLÁSI TERÜLETEK



CÉLKÖZÖNSÉG: üvegek, nyílászáró telepítők | bontási munkák | vízvezeték szerelők | hűtés-, fűtés-, klímaberendezések

SDS fűrészlap befogás

SP

egyszerű és gyors fűrészlapcsere az SDS-szerkezetnek köszönhetően

In-line Design

fal síkjában történő vágások megfelelő rugalmas bimetal fűrészlapokkal

Előtölés funkció

SP

gyorsabb fűrészelés, különösen a faanyagokban

Akasztó horog

a szerszám kiegyensúlyozott tárolása érdekében

Ergonomikus kialakítás

gumírozott, ívelt kialakítású markolat a kényelmes használat érdekében

Szénkefe nélküli technológia

SP

kiemelkedő vezeték nélküli teljesítmény - 1.100 W hálózati teljesítményű géppel egyenértékű

Változtatható sebesség

a sebesség egyszerű változtatása a kapcsoló segítségével

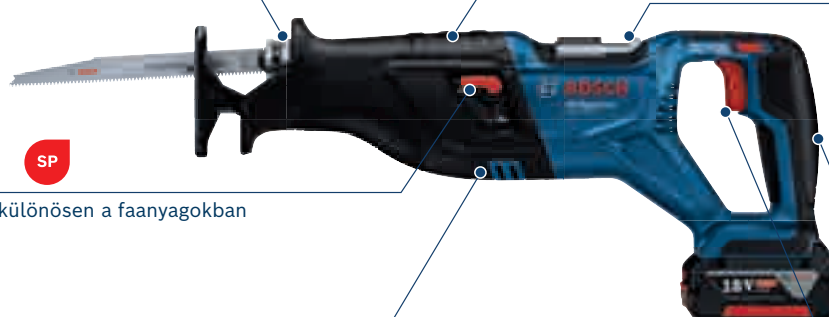

GSA 185-LI Professional

Mértékegység

Műszaki adatok

Akkufeszültség	V	18
Löketszám üresjáratban	min ⁻¹	0 – 2.900
Lökethossz	mm	28
Méret (HxSzxM)	mm	450 x 96 x 170
Tömeg (akku nélkül)	kg	3,2
Vágási mélység (fában)	mm	230
Vágási mélység (fémprofilokban és fémcsövekben)	mm	150

GKS 185-LI Professional akkus körfűrész

Vágás könnyedén - vezetékek nélkül

MIÉRT EZT A TERMÉKET VÁLASSZAM?

01

Lenyűgöző teljesítmény
Erőteljes 18V-os szénkefe nélküli motor

02

Optimalizált vágási teljesítmény
Tiszta és precíz vágások optimalizált fűrészlappal

03

Könnyű kezelhetőség
Ergonomikus kialakítás kompakt mérettel és könnyű tömeggel

FELHASZNÁLÁSI TERÜLETEK



CÉLKÖZÖNSÉG

Asztalosok

Tetőfedők

Ácsok

Nagyfokú felhasználói biztonság

2 másodpercen belül leáll a szerszám a fékrendszernek köszönhetően

USP

Könnyű kezelhetőség

kis tömeg, kompakt méret és jó szerszáme gyendűly

Kitűnő vágási teljesítmény

USP

a 18V-os szénkefe nélküli motornak köszönhetően



Fűrészhorog (opcionális)

tartozékként elérhető

Porelszívó adapter

beépített porelszívó adapter a Bosch porszívókhoz való egyszerű csatlakoztatáshoz

Biztosítja a fűrészlap és a vágóvonal tiszta láthatóságát

LED lámpa & porelfújó funkció

Fröccsöntött alaplemez

SP

a robusztus alumínium alaplemez és a megmunkálási él stabilitást és pontosságot biztosít egyenes és döntött vágásokhoz egyaránt

USP

Tiszta és precíz vágások

optimalizált fűrészlappal a Bosch-tól

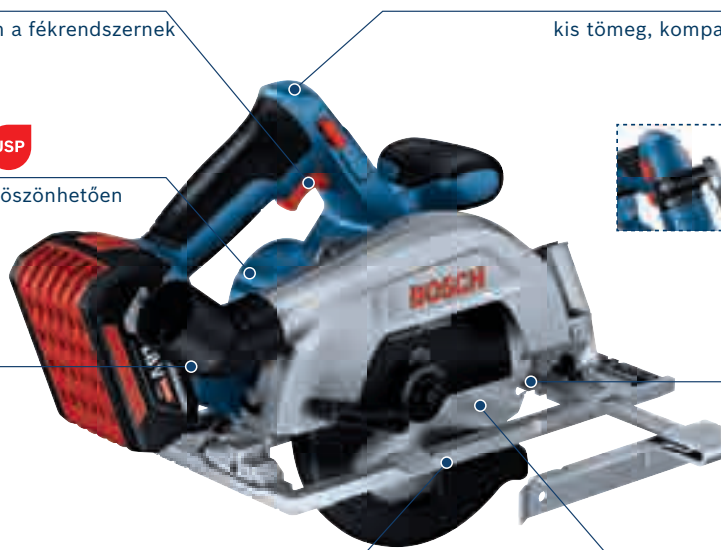

GKS 185-LI Professional

Mértékegység

Műszaki adatok

Akkufeszültség	V	18
Fűrészlap átmérő / fűrészlap furat átmérő	mm	165 / 20
Üresjárat fordulatszám	ford./perc	5.000
Vágási mélység, 90° / 45°	mm	57 / 41
Döntési kapacitás max.	°	50
LED lámpa	—	igen
Tömeg akku nélkül	kg	2,8
Tömeg 2.0Ah-ás/ 5.0Ah-ás XL akkuval	kg	3,2 / 3,5
Tömeg 12.0Ah -ás ProCore akkuval	kg	4,3

GEX 185-LI Professional excentercsiszoló

A kiváló minőségű és jól kiegyensúlyozott csiszoláshoz kialakítva

MIÉRT EZT A TERMÉKET VÁLASSZAM?

01

Tökéletes csiszolási stabilitás
optimalizált akkumulátor elhelyezéssel

02

Állandó magas csiszolási ráta
nagy hatékonyságú, szénkefe nélküli motorral és max. 40 perc működési idővel*

03

Kényelmes csiszolás
alacsony rezgéssel akár 2,2 m/s²-ig

*Bosch belső tesztek alapján, Bosch GBA 4Ah-ás akkuval

FELHASZNÁLÁSI TERÜLETEK



CÉLKÖZÖNSÉG

Asztalosok és ácsok | Famegmunkálók | Gipszkartonozók | Gépjármű szervizek

Kényelmesen vezérelhető

- ergonomikus kialakítás a kényelmes használatért
- intuitív kapcsoló elhelyezés
- kompakt kialakítás, mindössze 135 mm magas

Vezetékes csiszolási szintnek megfelelő magas csiszolási ráta

- nagy hatékonyságú szénkefe nélküli motor
- akár 40 perc* üzemidő

Hatékony poreltávolítás

- porzsák a felhasználóbarát poreltávolításhoz
- kompatibilis a Bosch Click & Clean poreszívó rendszerrel



Kényelmes csiszolási élmény

rezgésérték mindössze 2,2 m/s² ig

Tökéletes csiszolási stabilitás

optimalizált akkumulátorelhelyezés**

Hosszú élettartamú csiszolókorong

csiszolókorong bizonyított tartóssággal

**Bosch belső tesztek alapján, Bosch GBA 4Ah-ás akkuval

**A legjobb egyensúly a Bosch 18V 1.5 - 6 Ah-ás akkumulátorokkal

GEX 185-LI Professional

	Mértékegység	Műszaki adatok
Akkufeszültség	V	18
Üresjárat fordulatszám	ford./perc	6.000 – 10.000
Csiszolóanyag átmérő	mm	125
Magasság	mm	135
Bolygóátmérő	mm	2,5
Rezgéskibocsátási érték	m/s ²	2,2
Tömeg (akku nélkül)	kg	0,93

GHO 185-LI AKKUS GYALU

Sima felületet biztosít, bárhol bármikor

TOVÁBBFEJLESZTETT PORELSZÍVÁS

- időt és energiát takaríthatsz meg a továbbfejlesztett porkezelés és a kétoldali forgácskihordás révén

MÉLYEBB GYALULÁS

- 2,6 mm-es gyalulási mélység a különböző felhasználói alkalmazások igényeinek kielégítésére

EGYSZERŰ PENGECSERE

- a kettős pengés Tungsten Carbide csere rendszernek köszönhetően a penge gyorsan, beállítás nélkül cserélhető

VALÓS IDEJŰ AKKU ÁLLAPOTJELZŐ

- egyetlen teljesítmény biztosít, akkumulátorkapacitás kijelzővel

MAGAS TELJESÍTMÉNY

- a Bosch szénkefe nélküli motorjával a vezetékes szerszámokhoz hasonló teljesítményt nyújt

PENGE TÁROLÓ

- pengecsere gond nélkül

EGYSÉGES ALAPLEMEZEK A SIMASÁG ÉRDEKÉBEN

- a precíz mérnöki tervezés révén a fa felületének egyenletessége biztosított



MŰSZAKI ADATOK

- ▶ akkufeszültség: 18 V
- ▶ üresjárat fordulatszám: 14.000 ford./perc
- ▶ gyalu mélység: 0-2,6 mm
- ▶ gyalu szélesség: 82 mm
- ▶ falcmélység mélység: 9 mm
- ▶ kettős forgácsolás
- ▶ tömeg: 2,4 kg

vezetőkeret, porzsák, szerelő kulcs, 2 darab keményfém megfordítható gyalu kés 82 mm

Cikkszám: 0.601.5B5.021

AJÁNLOTT TARTOZÉKOK

Cikkszám	Megnevezés
BÚTORÖSSZESZERELŐK, ASZTALOSOK, ÁCSOK, ÜVEGEZŐK, ABLAK- ÉS AJTÓBEÉPÍTŐK/ KERETEZŐ	
2.607.000.096	Készlet 2 db-82,4x1,1x5,5
2.607.001.292	Készlet 10 db-82,4x1,1x5,5
2.608.635.376	Gyalukés Carbide Woodrazor 1 db-82,4x1,1x5,5
2.608.635.350	Gyalukés Carbide Woodrazor 2db-82,4x1,1x5,5

BOSCH PROFESSIONAL ÚJDONSÁGOK

GWS 12-125 SAROKCSISZOLÓ

Kompakt, kényelmes, mégis nagy teljesítményű – új belépő szintű eszköz a kis sarokcsiszoló szegmensbe 1.200 W-os teljesítménnyel

KOMPAKT ÉS KÉNYELMES KIALAKÍTÁS

- kompakt és könnyű kialakítás a kényelmes munkavégzéshez és a szerszámok vezérléséhez
- legkeskenyebb markolat a teljesítményosztályában
- kulcs nélküli védőburkolat

MAGASABB TELJESÍTMÉNY

- +100 W és +200 W-os teljesítmény növekedés előző modellekhez képest

TOVÁBBFELJELSZTETT MOTORHŰTÉS

- a szerszám hátulján lévő levegőbemeneti nyílások jobb légáramlást biztosítanak a motor hűtéséhez, és megakadályozzák a por felhalmozódását a motorban.

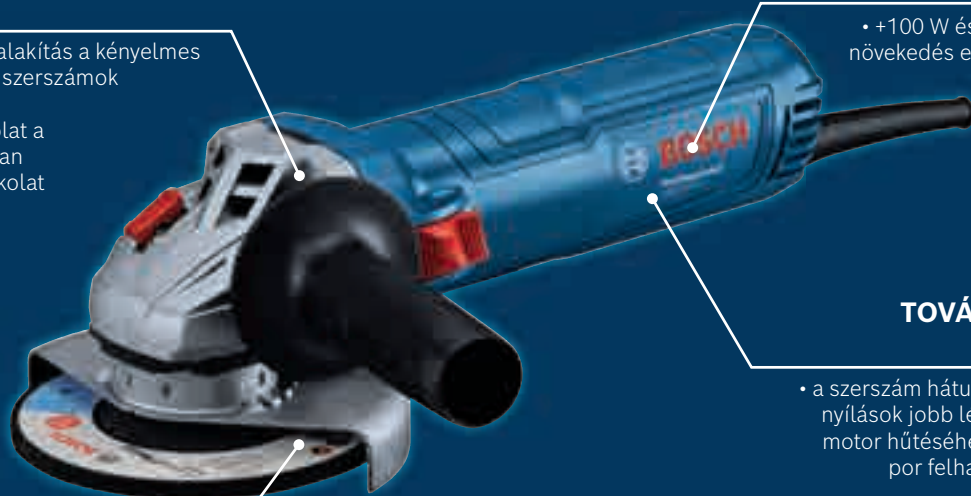

EGÉSZSÉG

- újraindulás elleni védelem
- további felpattintható tárcsavédő vágáshoz



MŰSZAKI ADATOK

- ▶ névleges teljesítmény: 1.200 W
- ▶ üresjárat fordulatszám: 11.000 ford./perc
- ▶ csiszolóorsó-menet: M14
- ▶ tárcsaátmérő: 125 mm
- ▶ reteszelt kapcsoló
- ▶ tömeg: 2,2 kg



solo, kartondoboz

Cikkszám: 0.601.3A6.101



solo + 1 x csiszolótárcsa, kartondoboz

Cikkszám: 0.601.3A6.100



solo + 1 x gyémánttárcsa, szerszámkoffer

Cikkszám: 0.601.3A6.102



solo + 1 x SDS anya, kartondoboz

Cikkszám: 0.601.3A6.104



Solo + 1 x vibrációmentes oldalfogantyú, kartondoboz

Cikkszám: 0.601.3A6.106

AJÁNLOTT TARTOZÉKOK

Cikkszám	Megnevezés
Fémipar	
2.608.603.171	Standard for Inox vágótárcsa, 125x1x22.23 mm
2.608.622.099	Heavy for Metal csészekefe 75mm, fonott drótból, 0,35 mm, M14
2.608.621.794	Prisma Fibertárcsa, R781,125,G36+,25pc
Mining	
2.608.900.533	EXPERT X-LOCK Gyémánt vágótárcsa 125 mm
2.608.603.182	Standard for Metal csiszolótárcsa, 125x6x22.23 mm
2.608.900.000	EXPERT rezgés csökkentő markolat M10

Cikkszám	Megnevezés
Fémipar	
2.608.603.172	Standard for Inox vágótárcsa, 125x1.6x22.23 mm
2.608.622.107	Clean for Inox drótkefe, 115 mm, hullámosított drótból 0,3 mm, M14
2.608.606.922	Best for Metal X571 legyezótárcsa D=125 mm; G=40, hajlított változat

GWS 27 J NAGY SAROKCSISZOLÓ

Több szikra, kevesebb fáradtság! GWS 27 a legnehezebb feladatokra tervezve!

ERŐTELJES 2.700 W-OS MOTOR

- új, szabadalmaztatott nagy teljesítményű motor platform
- magas túlterhelési kapacitás
- hosszabb élettartam

BIZTONSÁGI CSOMAG

- lágyindítás
- újraindulás elleni védelem

KÖNNYŰ SZERVIZELHETŐSÉG

- az utolsó csavarig kapható pótalkatrészek

VIBRÁCIÓMENTES KIEGÉSZÍTŐ FOGANYTÚ

- könnyebb kezelés munka közben
- 13%-al csökkentett vibráció az előd modellhez képest



MŰSZAKI ADATOK

- ▶ teljesítmény: 2.700 W
- ▶ üresjárati fordulatszám: 8.500/6.500 ford./perc
- ▶ tárcsaátmérő: 180/230 mm
- ▶ csiszolóorsó-menet: M14
- ▶ tömeg: 5,8/6,0 kg



230 mm, kartondoboz

Cikkszám: 0.601.8C5.320



180 mm, kartondoboz

Cikkszám: 0.601.8C4.320

AJÁNLOTT TARTOZÉKOK

Cikkszám	Megnevezés
ÁLTALÁNOS ÉPÍTŐIPAR	
2.608.619.776	Standard for Metal hajlított, süllyesztett vágótárcsa 230 x 2,5 x 22,23 mm
2.608.615.065	Standard for Universal Gyémánt Darabolótárcsa, 230x22,23 mm
2.608.901.682	EXPERT Carbide Multi Wheel tárcsa, 230 mm
FÉMMEGMUNKÁLÁS & LAKATOSOK	
2.608.900.536	EXPERT Fémvágó gyémánttárcsa 230x22,23 mm
2.608.603.168	Standard for Metal egyenes Darabolótárcsa 230x3x22,23 mm
2.608.603.184	Standard for Metal hajlított Nagyolótárcsa 230x3x22,23mm

Cikkszám	Megnevezés
IPARI FÉMMEGMUNKÁLÁS	
2.608.619.773	Standard for Inox sík vágótárcsa 230 x 1,9 x 22,23 mm
2.608.603.162	Standard for Metal hajlított vágótárcsa 230 x 3 x 22,23 mm
2.608.600.541	Expert for Inox hajlított nagyolótárcsa 230 x 6 x 22,23 mm

GCM 254 D LESZABÓ- ÉS GÉRVÁGÓ FÜRÉSZ

Hosszan tartó pontosság minden vágásban

SARKALÓSZÖGEK GYORS BEÁLLÍTÁSA

- reteszelési szögek: 45°, 33° és 22.5°

MUNKADARAB STABIL RÖGZÍTÉSE

- a munkadarabot felülről vagy szemből is rögzíthetjük a csavaros szorítóval

MUNKADARAB ALÁTÁMASZTÁS

- könnyen használható fűrész nagyobb stabilitással a levehető munkadarab alátámasztásnak köszönhetően

LÉZER

- precíz vágás magas láthatóságú lézer segítségével

MÉLYSÉGÜTKÖZŐ

- a praktikus mélységütköző ismétlődő vágások során is könnyen használható

NAGY VÁGÁSI KAPACITÁS

- nagyobb vágások kiváló pontossággal, 310 mm-es csúszó vágási kapacitással

GYORS DŐLÉSSZÖG ÁLLÍTÁS

- ezzel a mechanizmussal a szögeket könnyen meg lehet változtatni



1800

W



MŰSZAKI ADATOK

- ▶ teljesítmény: 1.800 W
- ▶ fűrészlap átmérő: 254 mm
- ▶ üresjárat fordulatszám: 4.800 ford./perc
- ▶ gérszög: 47°/ 52°
- ▶ dőlésszög: 45-45°
- ▶ vágási kapacitás 0°(gérszög) x 0°(dőlés): 90x310 mm
- ▶ vágási kapacitás 45°(gérszög) x 0°(dőlés): 90x210 mm
- ▶ tömeg: 19,5 kg



1x körfűrészlap, Optiline Wood, 254 x 2.8/1.8 x 30 mm, 40. munkadarab alátámasztás, porgyűjtő

Cikkszám: 0.601.B53.000

AJÁNLOTT TARTOZÉKOK

Cikkszám	Megnevezés
ÜVEG, ABLAK & AJTÓ SZERELŐK	
2.608.640.450	Multi Material Körfűrészlap 254x30x3.2/2.5x80T
2.608.640.451	Multi Material Körfűrészlap 254x30x3.2/2.5x96T
2.608.642.528	Expert for Multimaterial Körfűrészlap 254x30x2.4/1.8x80T
BÚTORASZTALOSOK	
2.608.640.438	Optiline Wood Körfűrészlap 254x30x2/1.4x40T
2.608.641.765	Optiline Wood Körfűrészlap 254x30x3.2/2.2x60T
2.608.642.530	Expert for Wood Körfűrészlap 254x30x2.4/1.8x60T

Cikkszám	Megnevezés
BURKOLÓK	
2.608.640.436	Optiline Wood Körfűrészlap 254x30x2/1.4x60T
2.608.640.437	Optiline Wood Körfűrészlap 254x30x2.5/1.8x80T
2.608.644.360	Expert for HighPressure Laminate körfűrészlap 254x30x2.8/1.8x80T

AJÁNLOTT MÉRŐMŰSZER

Cikkszám	Megnevezés
0.601.076.600	GAM 220 MF

GG30 LS EGYENES CSISZOLÓ

Sokoldalú egyenes csiszoló: kényelmes, biztonságos és nagy teljesítményű.

TELJESKÖRŰ VÉDELEM

- Kick Back Control, újraindulás elleni védelem (RSP), lágyindítás funkció

KÉNYELMESEN ÉS KÖNNYEN CSERÉLHETŐ TARTOZÉK

- orsózárr funkció

SOKOLDALÚ, PRECÍZ MUNKA

- sebesség előválasztás és konstans elektronika

NAGYFOKÚ HATÉKONYSÁG

- erőteljes és robusztus motor

KÉNYELMES ÉS KÖNNYŰ KEZELÉS

- hosszabb és puha, gumiborítású orsó ház
- optimális ergonomikus kialakítás kompakt, vékony markolattal és lekerekített tenyérrel

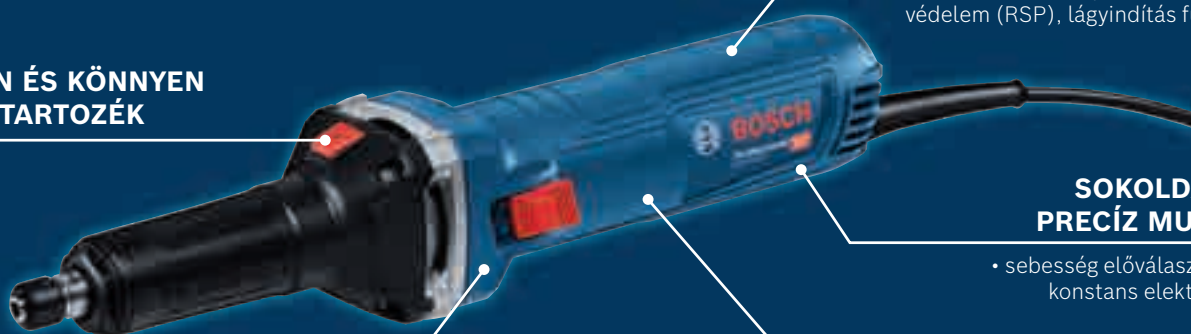

1 x csavarkulcs

Cikkszám: 0.601.2B5.020

HEAVY DUTY

750 W

SPEED SELECTION

SPINDLE LOCK

KICKBACK CONTROL

SOFT START

REDUCED GRIP SIZE

CONSTANT SPEED

RESTART PROTECTION

MŰSZAKI ADATOK

- ▶ teljesítmény: 750 W
- ▶ üresjárat fordulatszám: 7.000-33.000 ford./perc
- ▶ max. befogógyűrű átmérő: 8 mm
- ▶ max. polírozótárcsa átmérő: 50 mm
- ▶ tömeg: 1,7 kg



AJÁNLOTT TARTOZÉKOK

Cikkszám	Megnevezés
FÉMMEGMUNKÁLÁS, LAKATOSOK, ÁLTALÁNOS ÉPÍTŐIPAR	
2.608.620.012	Kemény, hengeres csiszolócsap, ø 20 x 26 mm, P60 befogószár: 6 mm
1.608.620.055	Kemény, hengeres csiszolócsap, ø 20 x 26 mm, P60 befogószár: 6 mm
2.608.620.014	Közepesen kemény, kúp alakú csiszolócsap, ø 20 x 25 mm, P60, befogószár: 6 mm

Cikkszám	Megnevezés
1.609.200.287	Lamellás csiszológyűrű, ø 50 x 20 mm, P60, befogószár: 6 mm
1.609.200.288	Lamellás csiszológyűrű, ø 50 x 20 mm, P120, befogószár: 6 mm
1.609.200.286	5 részes csiszolócsapkészlet
1.608.620.056	Közepesen kemény, hengeres csiszolócsap, ø 20 x 25 mm, P60, befogószár: 6 mm

GSR 12V-35 FC AKKUS FÚRÓCSAVARÓZÓ

A legsokoldalúbb fúrócsavarozó a 12 V-os kategóriában szénkefe nélküli motorral és FlexiClick csatlakoztatási rendszerrel

RÖVID FEJHOSSZ (115 MM)

- a nehezen elérhető helyeken is optimális vezérlést és használhatóságot biztosít

LED LÁMPA

- a munkaterület megvilágításához

LEGNAGYOBB FORGÁSI SEBESSÉG

- gyors munkavégzés 1.750 ford./perc fordulatszámon, pl. fémben

ERŐSEBB NYOMATÉK (35/20 NM)

- csavarozási munkákhoz akár 10 mm átmérőig

ÖVCSAT ÉS BITTARTÓ

- a könnyebb mozgathoz

SZÉNKEFE NÉLKÜLI MOTOR

- hosszabb élettartamért és nagyobb hatékonyságért

MŰSZAKI ADATOK

- ▶ akkufeszültség: 12 V
- ▶ üresjárat fordulatszám: 0-460/0-1.750 ford./perc
- ▶ max. nyomaték (kemény/lágy): 35/20 Nm
- ▶ tokmány kapacitás: 10 mm
- ▶ tömeg akku nélkül: 0,59 kg

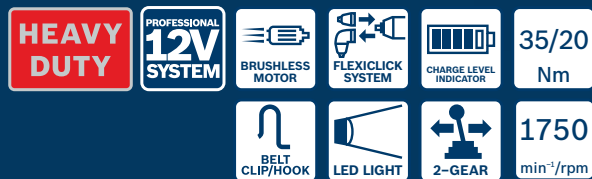

GFA 12-H: FLEXICLICK ADAPTER
A 12V FlexiClick rendszer következő szintje: a GFA 12-H fúrókalapács betonba



kiegészítő fogantyú
mélységűtköző
kartondoboz

GFA 12-H fúrókalapács adapter, GFA 12-B fúrótokmány adapter, GFA 12-E excenter adapter, GFA 12-W sarokadapter, GFA 12-X bittartó adapter
2 x GBA 12V 3.0Ah akku, GAL 12V-40 Professional gyorsöltő, kiegészítő fogantyú ,mélységűtköző L-BOXX 102

Cikkszám: 1.600.A02.4LN

Cikkszám: 0.601.9H3.008

AJÁNLOTT TARTOZÉKOK

Cikkszám	Megnevezés
ÁLTALÁNOS ÉPÍTŐIPAR	
2.607.017.164	43-darabos Extra Hard csavarbit készlet
2.608.577.351	PointTeQ HSS spirálfúró, 19 db, ProBox, 1–10 mm
2.608.900.333	EXPERT Self Cut Speed lapos marófúrószár készlet, 13/16/19/20/22/25 mm, 6 db
ÁCSOK	
2.607.010.533	8 részes Robust Line központosított fúrószárkészlet, 3–10 mm
2.608.577.022	5 részes Forstner fúrószárkészlet, 15–35 mm
2.607.002.797	25 db PH2 Extra Hard bit TicTac dobozban 25 mm

Cikkszám	Megnevezés
VILLANYSZERELŐK	
2607002835	Precíziós csavarbehajtó bitkészlet 42 db
2608900527	EXPERT Power Change Plus körkivágó rendszeradapter
2608900450	EXPERT Tough Material körkivágó set 68 mm

AJÁNLOTT MÉRŐMŰSZER

Cikkszám	Megnevezés
0.601.072.U00	GLM 50-27 CG

MEGOLDÁS KORLÁTOK NÉLKÜL: MOST A KERTBEN IS

A te feladatod. A te gyeped. Itt az idő, hogy bővítsd a professzionális 18 V-os szerszámaid listáját - új, nagy teljesítményű és nagy kényelmet nyújtó kerti szerszámaink segítségével.

Bosch Professional

PROFESSIONAL
18V
SYSTEM



GRA 18V2-46 AKKUS FŰNYÍRÓ

ÚJ



BITURBO
BRUSHLESS

AMP i Share II

Powered by BOSCH



kartondoboz

Cikkszám: 0.600.8C8.000

GBL 18V-750 AKKUS LOMBFÚVÓ



PROFESSIONAL
18V
SYSTEM



AMP i Share II

Powered by BOSCH



solo, kartondoboz

Cikkszám: 0.600.8D2.000

MŰSZAKI ADATOK

- ▶ akkufeszültség: 2x 18 V
- ▶ üresjáratú fordulatszám: 3.100 ford./perc
- ▶ vágási szélesség: 46 cm
- ▶ vágás magassága: 30-70 mm
- ▶ fűtartály kapacitás: 60 l
- ▶ tömeg akku nélkül: 25 kg

MŰSZAKI ADATOK

- ▶ akkufeszültség: 18 V
- ▶ légáramlás: 750 m³/h
- ▶ légsebesség: 200 km/h
- ▶ tömeg: 2,8 kg

AJÁNLOTT TARTOZÉKOK FOR:

Cikkszám	Megnevezés
	GRA 18V2-46
F.016.800.638	fűnyíró kés 46cm

BOSCH PROFESSIONAL 18V KERTI SZERSZÁMOK

GHE 18V-60 AKKUS SÖVÉNYVÁGÓ



MŰSZAKI ADATOK

- ▶ akkufeszültség: 18 V
- ▶ üresjárat sebesség: 3000 löket/perc
- ▶ penge hossz: 60 cm
- ▶ fognyílás: 23 mm
- ▶ vágási kapacitás: 20 mm
- ▶ tömeg: 3,0 kg

solo, kartondoboz

Cikkszám: 0.600.8C9.000



GRT 18V-33 AKKUS FŰKASZA



solo, vállpánt,
PRO-TAP damiltár,
növényvédő, kartondoboz

MŰSZAKI ADATOK

- ▶ akkufeszültség: 18 V
- ▶ üresjárat fordulatszám: 4.500-6.400 ford./perc
- ▶ vágási átmérő: 33 cm
- ▶ vonalvastagság: 2,4 mm
- ▶ tömeg: 3,5 kg

Cikkszám: 0.600.8D0.000

GFR 18V-23 AKKUS BOZÓTVÁGÓ

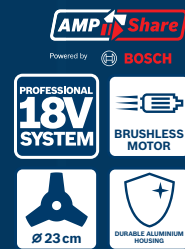

solo, vállpánt, PRO-TAP damiltár,
növényvédő, 3 fogú penge,
kartondoboz

MŰSZAKI ADATOK

- ▶ akkufeszültség: 18 V
- ▶ üresjárat fordulatszám: 4.500-6.400 ford./perc
- ▶ vágási átmérő (kés): 23 cm
- ▶ vonalvastagság: 2,4 mm
- ▶ kés vastagsága: 2 mm
- ▶ vágási átmérő: 33 mm
- ▶ kés furatátmérője: 25,4 mm
- ▶ tömeg: 3,6 kg

Cikkszám: 0.600.8D1.000

AJÁNLOTT TARTOZÉKOK

Cikkszám	Megnevezés
	GRT 18V-33
F.016.800.629	vágókés
F.016.800.628	damil, 24 m

Cikkszám	Megnevezés
	GFR 18V-23
F.016.800.631	vágókés készlet
F.016.800.629	vágókés
F.016.800.628	damil, 24 m

ANGLE EXACT 12V-6-600 / 12V-3-600 NAGYIPARI CSAVAROZÓ

Kisebb, rövidebb, könnyebb – a legergonomikusabb nagyipari csavarhúzó!

LED GYŰRŰLÁMPA

- sötét és szűk helyeken is tökéletes megvilágításhoz, USB-porton keresztül beállítható

VÉKONY ÉS KIS FEJ

- 360°-ban forgatható
- 3/8"-es négyzetes vagy 1/4"-es gyorsváltó tokmány

TELJESÍTMÉNY

- 3 Nm / 6 Nm @ 120 - 600 ford./perc
- akár 750 ford./perc teljesítménynöveléssel (néhány korlátozás, lásd a műszaki adatokat)



LEGJOBB SZERSZÁMIRÁNYÍTÁS

- USB-porton keresztül beállítható
- különböző meghúzási fázisok
- beállítható a kikapcsolás, a szög és az idő szerint

KEZELÉS & ERGONÓMIA

- a legkönnyebb szerszám mindössze 1,1 kg-os tömeggel, akkumulátorral együtt
- legrövidebb fejhossz (346 mm)

RUGALMAS ÁRAMELLÁTÁS

- kompatibilis az összes Bosch Professional 12V akkumulátorral 2,0 Ah-tól felfelé (és töltőkkel)

ROBUSZTUS ÉS HOSSZÚ ÉLETTARTAM

- nagy teljesítményű szénkefe nélküli motor
- karbantartásmentes alkatrészek
- rendkívül robusztus és kiváló minőségű eszköz a leghosszabb élettartam érdekében



ANGLE EXACT 12V-6-600



kartondoboz

Cikkszám: 0.602.496.601

ANGLE EXACT 12V-3-600



kartondoboz

Cikkszám: 0.602.496.602



MŰSZAKI ADATOK

- ▶ akkufeszültség: 12 V
- ▶ szerszámtartó: szögfejű, 1/4"-os gyorsváltó tokmánnyal vagy 3/8"-os négyzetes
- ▶ nyomaték: 2-6 Nm
- ▶ üresjárat fordulatszám teljesítményfokozással: 120 – 600 akár 750
- ▶ tömeg: 0,9 kg

MŰSZAKI ADATOK

- ▶ akkufeszültség: 12 V
- ▶ szerszámtartó: szögfejű, 1/4"-os gyorsváltó tokmánnyal vagy 3/8"-os négyzetes
- ▶ nyomaték: 1-3.5 Nm
- ▶ üresjárat fordulatszám teljesítményfokozással: 120 – 600 akár 750
- ▶ tömeg: 0,9 kg

AJÁNLOTT TARTOZÉKOK

Cikkszám	Megnevezés
AUTÓIPAR	
0.602.496.020	3/8" négyzoghajtású szögfej
AUTÓIPARI BESZÁLLÍTÓK	
0.602.496.021	3/8" négyzoghajtású szögfej
0.602.496.022	Adapter 180 wattos sarokfejhez

EXACT 12V-4-1100 NAGYIPARI CSAVARBEHAJTÓ

Kisebb, rövidebb, könnyebb – a legergonomikusabb termelési csavarbehajtó!

LED KÖRLÁMPA

- sötét és szűk helyeken is tökéletes megvilágításhoz
- beállítható USB-porton keresztül

ROBUSZTUS ÉS HOSSZÚ ÉLETTARTAM

- nagy teljesítményű szénkefe nélküli motor
- karbantartásmentes alkatrészek
- rendkívül robusztus és kiváló minőségű eszköz a leghosszabb élettartam érdekében

MARKOLAT ÉS ERGONÓMIA

- legkönnyebb szerszám mindössze 0,65 kg tömeggel akku nélkül
- legrövidebb fejhossz (154 mm) és legalacsonyabb szerszám-magasság (179 mm)



LEGJOBB SZERSZÁMIRÁNYÍTÁS

- USB-porton keresztül beállítható
- különböző meghúzási fázisok
- beállítható a kikapcsolás, a szög és az idő szerint
- karbantartási számláló

TELJESÍTMÉNY

- 6 Nm 134–670 ford./perc fordulatszámon, akár 900 ford./perc teljesítménynöveléssel
- 4 Nm 220–1.100 ford./perc fordulatszámon, akár 1.500 ford./perc teljesítménynöveléssel

RUGALMAS ÁRAMELLÁTÁS

- kompatibilis az összes Bosch Professional 12V akkumulátorral 2.0 Ahtól felfelé (és töltőkkel)



kartondoboz



5 darab EXACT 12V-4-1100



MŰSZAKI ADATOK

- ▶ akkufeszültség: 12 V
- ▶ nyomaték: 1.5-4.0 Nm
- ▶ üresjárat fordulatszám teljesítményfokozással: 220-1.100 ford./perc
- ▶ tömeg: 0,8 kg

Cikkszám: 0.602.496.404

Cikkszám: 0.602.496.504



AJÁNLOTT TARTOZÉKOK

Cikkszám	Megnevezés
AUTÓIPAR	
2.607.002.503	Extra Hard Csavarbit PH2 49 mm 25 db
2.607.002.511	Extra Hard Csavarbit PH2 49 mm 25 db
2.607.002.512	Extra Hard Csavarbit T25 49 mm 25 db
AUTÓIPARI BESZÁLLÍTÓK	
3.607.950.027	nyomaték állító szerszám



BOSCH

TEKINTSD MEG AZ ÚJ BOSCH PROFESSIONAL KÉZISZERSZÁMOKAT!



ÚJDONSÁGOK

KÉSEK ÉS SZIKÉK

Robusztus, felhasználóbarát kések számos felhasználási célra, precíz eredmény minden alkalommal



Univerzális visszahúzható szőnyegkés
1.600.A01.V3H



Kés és szike készlet
1.600.A02.7M5



18 mm vágókés
1.600.A01.TH6



Tartalék penge 10 db
1.600.A01.6ZH



Kés készlet 2 db
1.600.A01.6BM



Kés készlet 3 db
1.600.A02.7M4



Tartalék penge 50 db
1.600.A01.V3J

HATLAP ÉS TORX IMBUSZKULCSOK

Robusztus és rugalmas kialakítással professzionális használatra



Hatlapú imbuszkulcs készlet 9 db-os (1,5/2/2,5/3/4/5/6/8/10)
1.600.A01.TH5



Torx imbuszkulcs készlet (10/15/20/25/27/30/40/45/50)
1.600.A01.TH4

VÍZMÉRTÉKEK

A rendkívül kényelmes vízmértékek egyszerű olvashatóságot tesznek lehetővé több pozícióból



Vízmérték 120 cm
1.600.A01.V3Z



Vízmérték 60 cm
1.600.A01.V3Y



Vízmérték fogantyúval 120 cm
1.600.A01.6BR



Vízmérték fogantyúval 60 cm
1.600.A01.6BP



Szintmérő 25 cm
1.600.A01.6BN

FOGÓK

Masszív, tartós fogók professzionális munkákhoz



Oldalvágó csípőfogó
160 mm
1.600.A01.TH9



Egytetemes fogó
180 mm
1.600.A01.TH7



Félkerekescsőrű fogó
200 mm
1.600.A01.TH8



Kábelcsupaszító
160 mm
1.600.A01.V03



Fogó készlet 3 db-os
1.600.A01.6BG



Fogó és vegyes kéziszerszám készlet
16 db-os
0.615.990.N2S

CSAVARHÚZÓK

Tartós, robusztus acél csavarhúzó profioknak



Csavarhúzó PH 1x100
1.600.A01.TG2



Csavarhúzó PH 2x125
1.600.A01.TG3



Csavarhúzó PZ 2x125
1.600.A01.V08



Csavarhúzó SL 3.5x75
1.600.A01.TF8



Csavarhúzó SL 4.5x100
1.600.A01.TF9



Csavarhúzó SL 5.5x100
1.600.A01.TG0



Csavarhúzó SL 6.5x125
1.600.A01.TG1



Csavarhúzó TX 10x75
1.600.A01.V0A



Csavarhúzó TX 15x75
1.600.A01.V0B



Csavarhúzó TX 20x100
1.600.A01.V0C



Csavarhúzó TX 25x100
1.600.A01.V0D



Csavarhúzó TX 30x125
1.600.A01.V0E



Csavarhúzó TX 40x125
1.600.A01.V0F



Csavarhúzó készlet
6 db-os SL/PH
1.600.A01.6BF



Csavarhúzó készlet
6 db-os
SL/PH/PZ/TX
1.600.A02.CV3

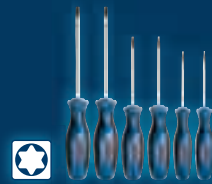

Csavarhúzó készlet
6 db-os TX
1.600.A01.V09

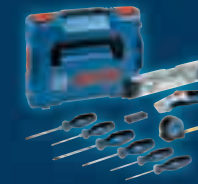

Csavarhúzó és vegyes kéziszerszám készlet
19 db-os
0.615.990.N2R



Kalapács (500 gr)
1.600.A01.6BT

EGYEBEK



GWT 20 és kéziszerszám készlet
1.600.A02.H5B



Szerszámöv és kéziszerszám készlet
1.600.A02.H5C



**Készlet: 1x öv 93 / 108,
1x GWT 4, 1x GWT 2, 2x
ProClick tartó**
1.600.A02.65P
1.600.A02.65R



Vegyes kéziszerszám készlet 13 db-os
1.600.A02.7M3



Mérőszalag 5m/8m
1.600.A01.6BH
1.600.A01.V3S



Racsnis csavarkulcs készlet 10 db-os
1.600.A02.AU0



BOSCH

PRO360

PRO360 A DIGITÁLIS VEZÉRLŐKÖZPONT



MICSODA A PRO360?

A PRO360 kényelmes és hatékony hozzáférési felület a Bosch Professional számos szolgáltatása számára. Regisztrálj, majd élvezd folyamatosan az összes jelenlegi és jövőbeni szolgáltatás előnyeit, beleértve a szerszámgarancia 3 évre történő ingyenes kiterjesztését.

Bemutatkozik a PRO360 – egy alkalmazás, amely minden fontos információt elérhetővé tesz a Bosch Professional szerszámokkal kapcsolatban. A PRO360 segítségével mindig karnyújtásnyira találsz a szükséges információkat.

HOL TUDOM LETÖLTENI A PRO360 ALKALMAZÁST?

Vedd kézbe az elektromos kéziszerszámok ügyeit és férj hozzá könnyen az előnyökhöz és szolgáltatásokhoz még ma.

Ingyenes asztali verzió:
pro360ee.bosch-professional.com



Ingyenes letöltés a Google Play áruházból*



Ingyenes letöltés az Apple App áruházból*



*az App Store és az Apple® logó az Apple Inc. Védjegye. A Google Play® és a Google Play® logó a Google LLC védjegye.

MIT KÍNÁL A PRO360?

3 ÉV GARANCIA

A garancia 3 évre is meghosszabbítható a PRO360 segítségével, közvetlenül a telefonon vagy a számítógépen. **Ez az ajánlat díjmentes a Bosch Professional szerszámokhoz és mérőeszközökhöz, beleértve az akkumulátorokat és töltőket is.**

Csak írd be a szerszám részleteit, vagy használj a beolvasási funkciót a telefonodon és olvasd be az adattáblát. A szerszámot a vásárlást követő 4 héten belül kell regisztrálni, hogy a garancia meghosszabbításra kerüljön.

VÉLEMÉNYEK SZAKEMBEREKTŐL

Ha mozgásban vagy, könnyen hozzáférhetsz valódi szakemberek Bosch eszközökkel kapcsolatos véleményeihez!

Nézd meg a többi felhasználó véleményét és értékelését a szerszámokról.

KÖZVETLEN ELŐNYÖK

Regisztráld a Bosch Professional szerszámaid, hogy kiterjeszd a garanciát és értékes nyereményekben részesülhessz.

Gyűjts pontokat minden 18V-os szerszám regisztrálásáért és váltsd be értékes ajándékokra a PRO360 alkalmazásban.

Vásárolj több Bosch Professional 18 V-os szerszámot és zsebedbe az ajándékokat!

DIGITÁLIS GARANCIA

Előfordult már, hogy nem találtad a termék garancia papírjait vagy elvesztél a papírmunkában? **A PRO360 applikációban az összes szerszámot egy helyen találsz és áttekintheted a szerszámkészletet.**

TERMÉKINFORMÁCIÓ

A mobilalkalmazás használatával hozzáférhetsz a beépített termékkatalógushoz és a termékadatokhoz, és egyszerűen találsz információkat a szerszámaidról.